

L1 Pro8 y L1 Pro16

Sistema de arreglo en línea portátil

Guía del propietario





Lea y conserve todas las instrucciones de uso, protección y seguridad.

Instrucciones importantes de seguridad

C E Por la presente, Bose Corporation declara que este producto cumple con los requisitos esenciales y con otras cláusulas relevantes de la Directiva 2014/53/EU y con todos los demás requisitos de directivas correspondientes de la UE. La declaración de conformidad completa se puede encontrar en www.Bose.com/compliance.

1. Lea estas instrucciones.
2. Guarde estas instrucciones.
3. Preste atención a las advertencias.
4. Siga todas las instrucciones.
5. No use este aparato cerca del agua.
6. Límpielo solamente con un paño seco.
7. No obstruya ninguna abertura de ventilación. Realice la instalación conforme a las instrucciones del fabricante.
8. No lo instale cerca de una fuente de calor, como radiadores, rejillas de calefacción, estufas u otros aparatos (incluidos los amplificadores) que produzcan calor.
9. No anule el propósito de seguridad del enchufe con conexión a tierra o polarizado. Un enchufe polarizado tiene dos clavijas, una más ancha que la otra. Un enchufe con conexión a tierra tiene dos clavijas planas y un tercer conector a tierra. La clavija plana más ancha o el tercer conector son para su seguridad. Si el enchufe suministrado no encaja en la toma de corriente, consulte con un electricista para cambiar la toma de corriente obsoleta.
10. Proteja el cable de alimentación para que nadie lo pise o lo perforo, especialmente en enchufes, receptáculos de tomas múltiples y en el punto donde sale del dispositivo.
11. Utilice solamente los accesorios especificados por el fabricante.
12.  Use solamente con el carro, el soporte de piso, el trípode, el soporte o la mesa especificados por el fabricante o vendidos con el dispositivo. Cuando se usa un carro, tenga precaución al moverlo con el dispositivo para evitar lesiones por tropiezos.
13. Desenchufe este aparato durante tormentas eléctricas o cuando no lo utilice durante periodos prolongados.
14. Derive todas las tareas de mantenimiento a personal calificado. Se requieren tareas de mantenimiento si el aparato se daña de alguna manera; por ejemplo, si se daña el enchufe o el cable de alimentación, si se derrama líquido o si caen objetos dentro del aparato, si se expone el aparato a la lluvia o la humedad, si no funciona normalmente o si se ha caído.

ADVERTENCIAS/PRECAUCIONES

-  Este símbolo en el producto significa que existe tensión peligrosa y sin aislamiento dentro de la carcasa del producto que puede presentar un riesgo de descarga eléctrica.
-  Este símbolo en el producto indica que en esta guía se incluyen instrucciones de mantenimiento y funcionamiento importantes.
-  Contiene piezas pequeñas que pueden representar un riesgo de asfixia. No se recomienda para niños menores de 3 años.
-  Este producto contiene material magnético. Consulte con su médico si esto podría llegar a afectar un dispositivo médico implantado.
-  Use solo a una altitud inferior a 2000 metros.

- NO realice alteraciones no autorizadas en este producto.
- NO lo use en vehículos o embarcaciones.
- NO coloque el producto en espacios reducidos, como una cavidad de pared o un gabinete cerrado, cuando esté en uso.
- NO instale ni coloque el soporte ni el producto cerca de fuentes de calor, como chimeneas, radiadores, rejillas de calefacción u otros aparatos (incluidos amplificadores) que produzcan calor.
- Mantenga el producto lejos del fuego y de fuentes de calor. NO coloque encima ni cerca del producto fuentes de llamas expuestas, como velas encendidas.
- Para reducir el riesgo de incendio o descarga eléctrica, NO exponga el producto a la lluvia, líquidos o humedad.
- NO exponga el producto a goteos o salpicaduras, y no coloque encima ni cerca del producto objetos llenos de líquido; por ejemplo, floreros.
- NO use un convertidor de corriente con este producto.
- Proporcione una conexión a tierra o asegúrese de que la toma de corriente incorpore una conexión a tierra protegida antes de conectar el enchufe a la toma de corriente de la red eléctrica.
- Si se utiliza la clavija de conexión de red eléctrica o un acoplador del artefacto como el dispositivo de desconexión, el dispositivo de desconexión deberá permanecer listo para funcionar.

Información normativa

El producto, de acuerdo con la directiva europea de Diseño ecológico de productos relacionados con la energía 2009/125/EC, cumple con las siguientes normas o documentos: Regulación (EC) No. 1275/2008, modificada por la Regulación (EU) No. 801/2013.

Información de estado de corriente requerida	Modos de potencia	
	Modo de espera	Modo de espera de red
Consumo de energía en el modo de potencia especificado, a una entrada de 230 V/50 Hz.	≤ 0.5 W	No disponible*
Tiempo después del cual el equipo se cambia automáticamente de modo.	4 horas	No disponible*
El consumo de energía está en modo de espera de red si todos los puertos de la red con cable están conectados y todos los puertos de red inalámbricos están activados, a una entrada de 230 V/50 Hz.	No disponible*	
Procedimientos de desactivación/activación del puerto de red. La desactivación de todas las redes activará el modo de espera.	*Este producto no utiliza un modo de espera de red para una conexión Bluetooth® ni cuenta con la capacidad de configurarse en una red a través de Wi-Fi® o Ethernet.	

	L1 Pro8	L1 Pro16
Dimensiones (Al. × An. × Pr.)	200.5 × 31.8 × 44 cm (78.9" × 12.5" × 17.3")	201.2 × 35.5 × 45.6 cm (79.2" × 14.0" × 18.0")
Peso neto	17.3 kg (38.2 lb)	22.9 kg (50.6 lb)
Potencia de entrada	De 100 a 240 V CA, 1 A, 50/60 Hz	De 100 a 240 V CA, 3 A, 50/60 Hz
Corriente de irrupción inicial en encendido	15.8 A a 120 V; 30.1 A a 230 V	15.7 A a 120 V; 28.4 A a 230 V
Corriente de irrupción después de interrupción de la red eléctrica de CA de 5 segundos	1.2 A a 120 V; 19.4 A a 230 V	2.4 A a 120 V; 8.1 A a 230 V

Este equipo debe instalarse y operarse a una distancia mínima de 20 cm entre el radiador y el cuerpo de quien lo instala u opera.

La etiqueta del producto se encuentra en la parte inferior.

Modelo: L1 Pro8/L1 Pro16. La CMIIT ID se encuentra en la parte inferior del producto.

CAN ICES-3 (B)/NMB-3(B)

Información acerca de productos que generan ruido eléctrico (aviso de cumplimiento de la FCC para EE. UU.)

NOTA: Este equipo ha sido sometido a pruebas y se ha comprobado que cumple con los límites de un dispositivo digital Clase B en virtud de lo estipulado en la Parte 15 de las reglas de la FCC. Estos límites están diseñados para ofrecer una protección razonable contra la interferencia perjudicial en una instalación residencial. Este equipo genera, usa y puede irradiar energía de radiofrecuencia y, si no se instala y se usa conforme a lo indicado en las instrucciones, podría causar una interferencia perjudicial a las comunicaciones de radio. Sin embargo, no hay garantía de que no se produzcan interferencias en una instalación particular. Si este equipo causa interferencias perjudiciales a la recepción de radio o televisión, que se puede determinar apagando y prendiendo el equipo, se aconseja al usuario intentar corregir la interferencia tomando una o más de las siguientes medidas:

- Reorientar o reubicar la antena receptora.
- Aumentar la separación entre el equipo y el receptor.
- Conectar el equipo a un enchufe en un circuito diferente al que está conectado el receptor.
- Consulte al distribuidor o a un técnico experimentado en radio o televisión para obtener ayuda.

Los cambios o las modificaciones no aprobados expresamente por Bose Corporation podrían invalidar la autoridad del usuario para operar el equipo.

Este dispositivo cumple con la parte 15 de las reglas de la FCC y con las normas RSS sin licencia de ISED Canadá. El funcionamiento está sujeto a las siguientes 2 condiciones: (1) este dispositivo no debe provocar interferencias dañinas y (2) este dispositivo debe aceptar cualquier interferencia recibida, incluida la interferencia que puede causar un funcionamiento no deseado.

Para Europa:

Banda de frecuencias de operación de 2400 a 2483.5 MHz.

Potencia máxima de transmisión inferior a 20 dBm EIRP.

La potencia de transmisión máxima está por debajo de los límites normativos, por lo que la de la prueba SAR no es necesaria y está exenta en función de las normativas vigentes.



Este símbolo indica que el producto no debe desecharse como residuo doméstico y que debe entregarse a un centro de recolección apropiado para reciclaje. Una eliminación y un reciclaje adecuados ayudan a proteger los recursos naturales, la salud humana y el medioambiente. Para obtener más información acerca de la eliminación y el reciclaje de este producto, comuníquese con su municipalidad local, un centro de servicios de desecho o la tienda donde compró este producto.

Normas de gestión para dispositivos de radiofrecuencia de baja potencia

Artículo XII

Según las “Normas de gestión para dispositivos de radiofrecuencia de baja potencia”, sin el permiso concedido por la NCC, ninguna empresa, ninguna compañía ni ningún usuario puede cambiar la frecuencia, mejorar la potencia de transmisión ni alterar las características originales ni el desempeño de los dispositivos aprobados de radiofrecuencia de baja potencia.

Artículo XIV

Los dispositivos de radiofrecuencia de baja potencia no deben afectar la seguridad de aeronaves ni interferir en las comunicaciones legales; si se determinara una interferencia, el usuario deberá dejar de operarlo de inmediato hasta que no se perciba interferencia. Dichas comunicaciones legales significan comunicaciones de radio conforme con la Ley de Telecomunicaciones.

Los dispositivos de radiofrecuencia de baja potencia deben ser susceptibles a la interferencia de las comunicaciones legales o de los dispositivos de ondas de radio ISM.

Tabla de sustancias peligrosas restringidas en China

Nombres y contenido de elementos o sustancias tóxicas o peligrosas						
Elementos o sustancias tóxicas o peligrosas						
Nombre de la pieza	Plomo (Pb)	Mercurio (Hg)	Cadmio (Cd)	Cromo hexavalente (CR(VI))	Bifenilo polibromado (PBB)	Difenil éter polibromado (PBDE)
PCB	X	0	0	0	0	0
Piezas metálicas	X	0	0	0	0	0
Piezas plásticas	0	0	0	0	0	0
Altavoces	X	0	0	0	0	0
Cables	X	0	0	0	0	0

Esta tabla se preparó conforme a las cláusulas de SJ/T 11364.
 O: indica que dicha sustancia peligrosa contenida en todos los materiales homogéneos de esta pieza se encuentra por debajo del requisito límite de GB/T 26572.
 X: indica que esta sustancia tóxica o peligrosa que está presente en al menos uno de los materiales homogéneos utilizados para esta parte se encuentra por encima del requisito de límite de GB/T 26572.

Tabla de sustancias peligrosas restringidas en Taiwán

Nombre del equipo: L1 Pro8/L1 Pro16 Designación de tipo: 431389L8/431389L16						
Sustancias restringidas y símbolos químicos						
Unidad	Plomo (Pb)	Mercurio (Hg)	Cadmio (Cd)	Cromo hexavalente (Cr+6)	Bifenilos polibromados (PBB)	Éteres difenil polibromados (PBDE)
PCB	-	o	o	o	o	o
Piezas metálicas	-	o	o	o	o	o
Piezas plásticas	o	o	o	o	o	o
Altavoces	-	o	o	o	o	o
Cables	-	o	o	o	o	o

Nota 1: "o" indica que el contenido porcentual de la sustancia restringida no excede el porcentaje de valor de referencia de presencia.
Nota 2: El "-" indica que la sustancia restringida corresponde a la exención.



Fecha de fabricación: El octavo dígito del número de serie indica el año de fabricación; "0" es 2010 o 2020.

Importador para China: Bose Electronics (Shanghai) Company Limited, Part C, Plant 9, No. 353 North Ruying Road, China (Shanghai) Pilot Free Trade Zone

Importador de la UE: Bose Products B.V., Gorslaan 60, 1441 RG Purmerend, Países Bajos

Importador para México: Bose de México, S. de R.L. de C.V., Paseo de las Palmas 405-204, Lomas de Chapultepec, 11000 México, D.F. Para obtener información del servicio o del importador, llame al +5255 (5202) 3545.

Importador en Taiwán: Bose Taiwan Branch, 9F-A1, N° 10, Section 3, Minsheng East Road, Taipei City 104, Taiwán. Número telefónico: +886-2-2514 7676

Oficinas centrales de Bose Corporation: 1-877-230-5639

Apple y el logotipo de Apple son marcas comerciales de Apple Inc., registradas en los Estados Unidos y en otros países. App Store es una marca de servicio de Apple Inc.

La marca y los logotipos de Bluetooth® son marcas comerciales registradas de Bluetooth SIG, Inc. y cualquier uso de estas marcas por parte de Bose Corporation se efectúa bajo licencia. Google Play es una marca registrada de Google LLC.

Wi-Fi es una marca comercial registrada de Wi-Fi Alliance®.

Bose, L1 y ToneMatch son marcas comerciales de Bose Corporation.

Todas las demás marcas comerciales son propiedad de sus respectivos dueños.

La Política de privacidad de Bose está disponible en el sitio web de Bose.

©2020 Bose Corporation. Ninguna parte de este trabajo podrá reproducirse, modificarse, distribuirse ni usarse sin un permiso previo por escrito.

Complete y conserve esto en sus archivos.

Los números de serie y de modelo se encuentran en la etiqueta del producto en la parte inferior de este.

Número de serie: _____

Número de modelo: _____

Información de la garantía

Este producto está cubierto con una garantía limitada.

Para obtener información sobre la garantía, visite global.bose.com/warranty.

Descripción general	5
Contenido de la caja	5
Accesorios opcionales.....	5
Configuración del sistema	6
Conexiones y controles.....	6
Montaje del sistema.....	7
Conexión a la alimentación	8
Modo de espera de apagado automático/baja potencia.....	8
Conexión de fuentes	8
Controles de los canales 1 y 2.....	8
Controles del canal 3.....	9
Control de la aplicación L1 Mix.....	9
Ajustes adicionales	10
Silenciamiento del canal	10
Alimentación phantom.....	10
EQ del sistema	10
Escenarios de configuración del sistema	11
Músico solista	11
Músico con dispositivo móvil.....	12
Banda.....	12
Músico con mezclador T8S.....	13
Músico en estéreo con mezclador T4S.....	13
DJ en estéreo.....	14
DJ con Sub1.....	14
Músico en dual mono	15
Músico con monitor S1 Pro.....	15
Cuidado y mantenimiento	16
Limpieza del L1 Pro.....	16
Solución de problemas	16

Descripción general

Contenido de la caja

L1 Pro8

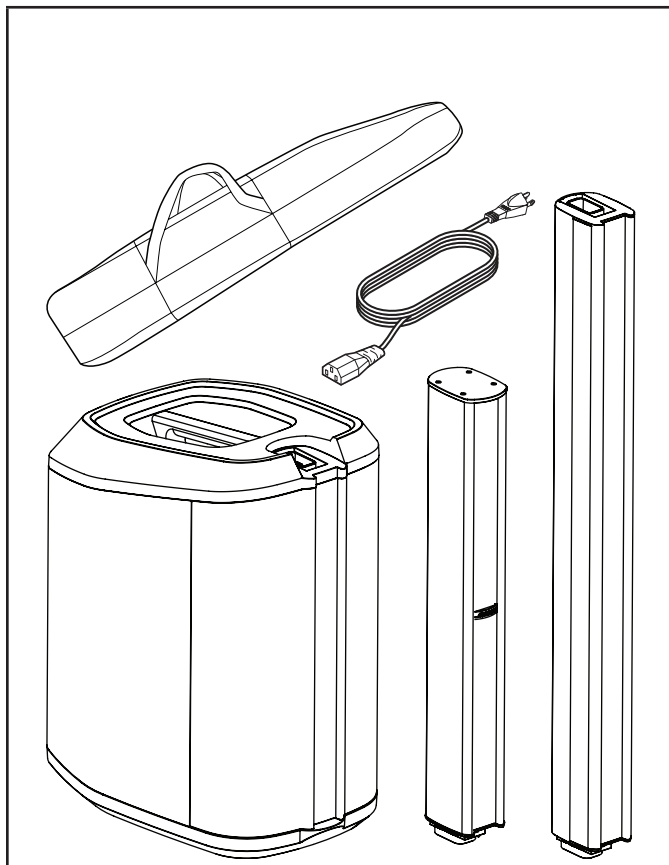

L1 Pro16

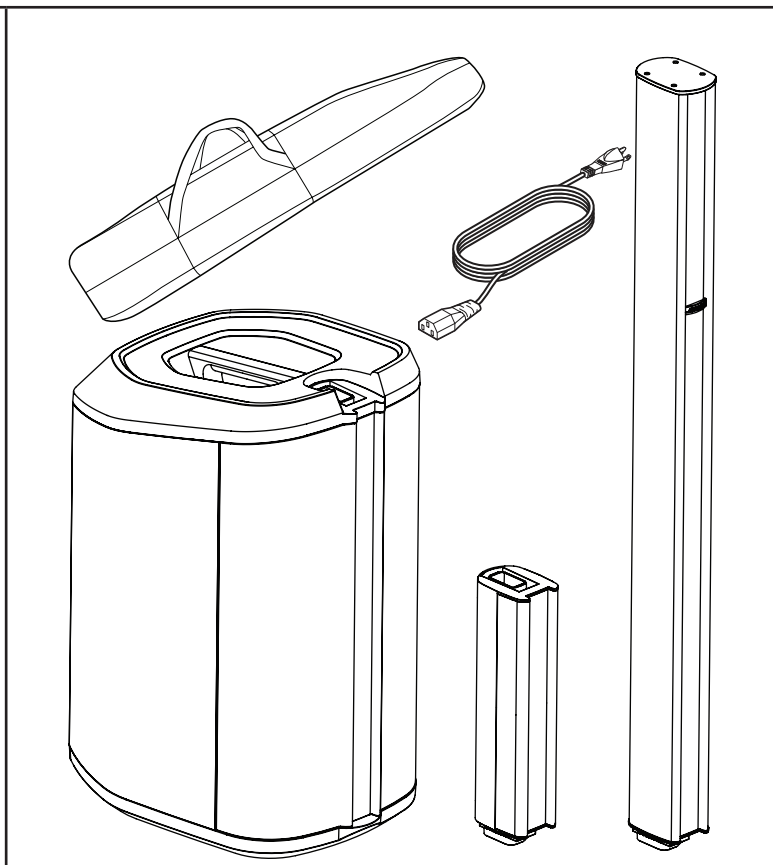

Accesorios opcionales

- Bolso del sistema L1 Pro8.
- Bolso con ruedas del sistema L1 Pro16.
- Funda protectora para el L1 Pro8/Pro16.

Para obtener información adicional sobre los accesorios del L1 Pro, visite PRO.BOSE.COM.

Configuración del sistema

Conexiones y controles

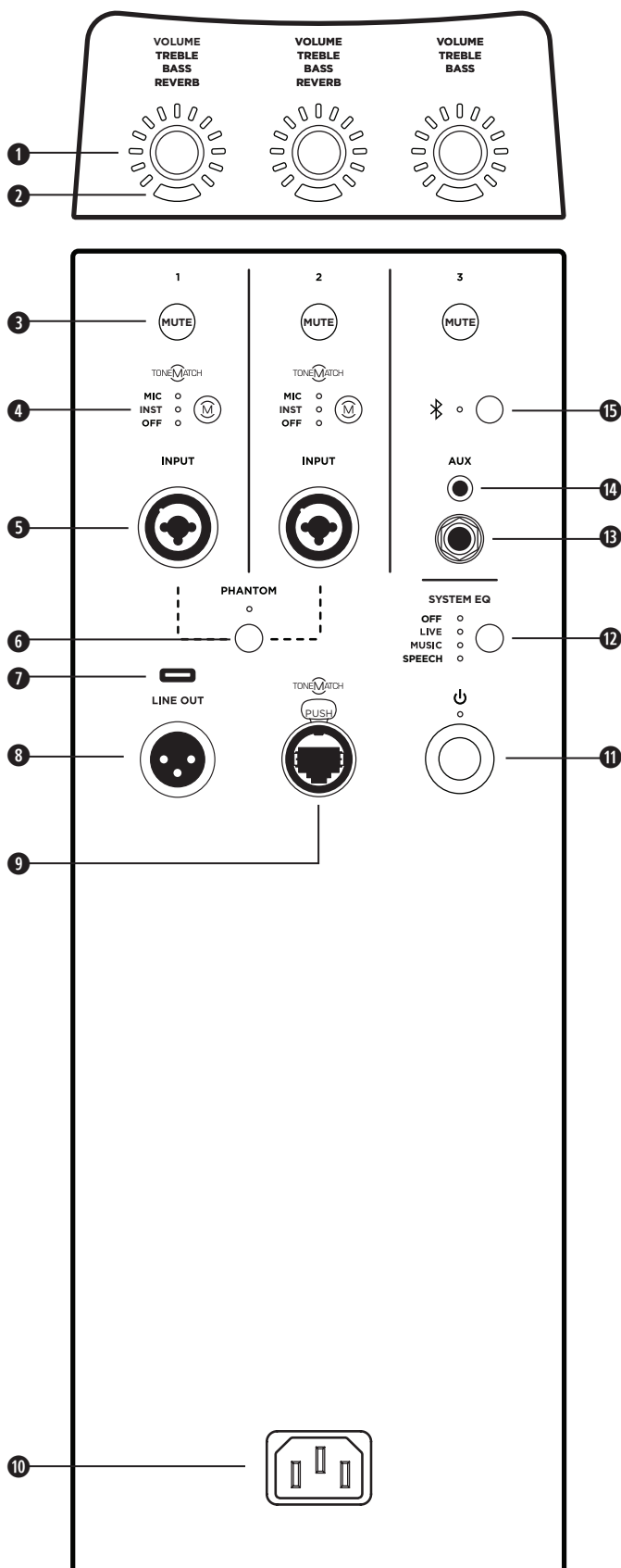

- 1 **Control de parámetro de canal:** ajuste el nivel de volumen, los agudos, los graves o la reverberación para el canal deseado. Presione el control para cambiar entre los parámetros; gire el control para ajustar el nivel del parámetro seleccionado.
 - 2 **Indicador de señal/saturación:** el LED se ilumina en verde cuando hay señal y se ilumina en rojo cuando la señal indica saturación o el sistema se está limitando. Reduzca el volumen del canal o de la señal para evitar la saturación o limitación de la señal.
 - 3 **Silenciamiento del canal:** silencie la salida de un canal individual. Presione el botón para silenciar el canal. Cuando está silenciado, el botón se ilumina en blanco.
 - 4 **Botón ToneMatch del canal:** seleccione el preajuste ToneMatch para un canal individual. Utilice **MIC** para micrófonos e **INST** para guitarra acústica. El LED correspondiente se ilumina en blanco cuando está seleccionado.
 - 5 **Entrada de canal:** entrada analógica para conectar cables de micrófono (XLR), de instrumento (TS no balanceado) o de nivel de línea (TRS balanceados).
 - 6 **Alimentación phantom:** presione el botón para aplicar alimentación de 48 voltios a los canales 1 y 2. El LED se ilumina en blanco cuando se aplica la alimentación phantom.
 - 7 **Puerto USB:** conector USB-C para uso de servicio de Bose.
Nota: Este puerto no es compatible con los cables Thunderbolt 3.
 - 8 **Salida de línea XLR:** utilice un cable XLR para conectar la salida de nivel de línea a Sub1/Sub2 u otro módulo de graves.
 - 9 **Puerto ToneMatch:** conecte el L1 Pro a un mezclador ToneMatch T4S o T8S mediante un cable ToneMatch.
- PRECAUCIÓN:** No lo conecte a una computadora o red telefónica.
- 10 **Entrada de alimentación:** conexión del cable de alimentación IEC.
 - 11 **Botón de espera:** presione el botón para encender el L1 Pro. El LED se ilumina en blanco cuando el sistema está encendido.
 - 12 **EQ del sistema:** presione el botón para desplazarse y seleccionar un ecualizador maestro adecuado para el caso de uso. El LED correspondiente se ilumina en blanco cuando está seleccionado.
 - 13 **Entrada de línea TRS:** utilice un cable TRS de 6.35 mm (1/4") para conectar fuentes de audio de nivel de línea.
 - 14 **Entrada de línea auxiliar:** utilice un cable TRS de 3.5 mm (1/8") para conectar fuentes de audio de nivel de línea.
 - 15 **Botón de emparejamiento Bluetooth®:** para el emparejamiento con dispositivos compatibles con *Bluetooth*. El LED se enciende intermitentemente en azul cuando el L1 Pro es detectable y se ilumina en blanco fijo cuando un dispositivo se empareja para la transmisión.

Montaje del sistema

Antes de conectar el sistema a una fuente de alimentación, móntelo usando la extensión de arreglo y el arreglo de medios/altos.

1. Inserte la extensión del arreglo en el soporte de alimentación del subwoofer.
2. Inserte el arreglo de medios/altos en la extensión del arreglo.

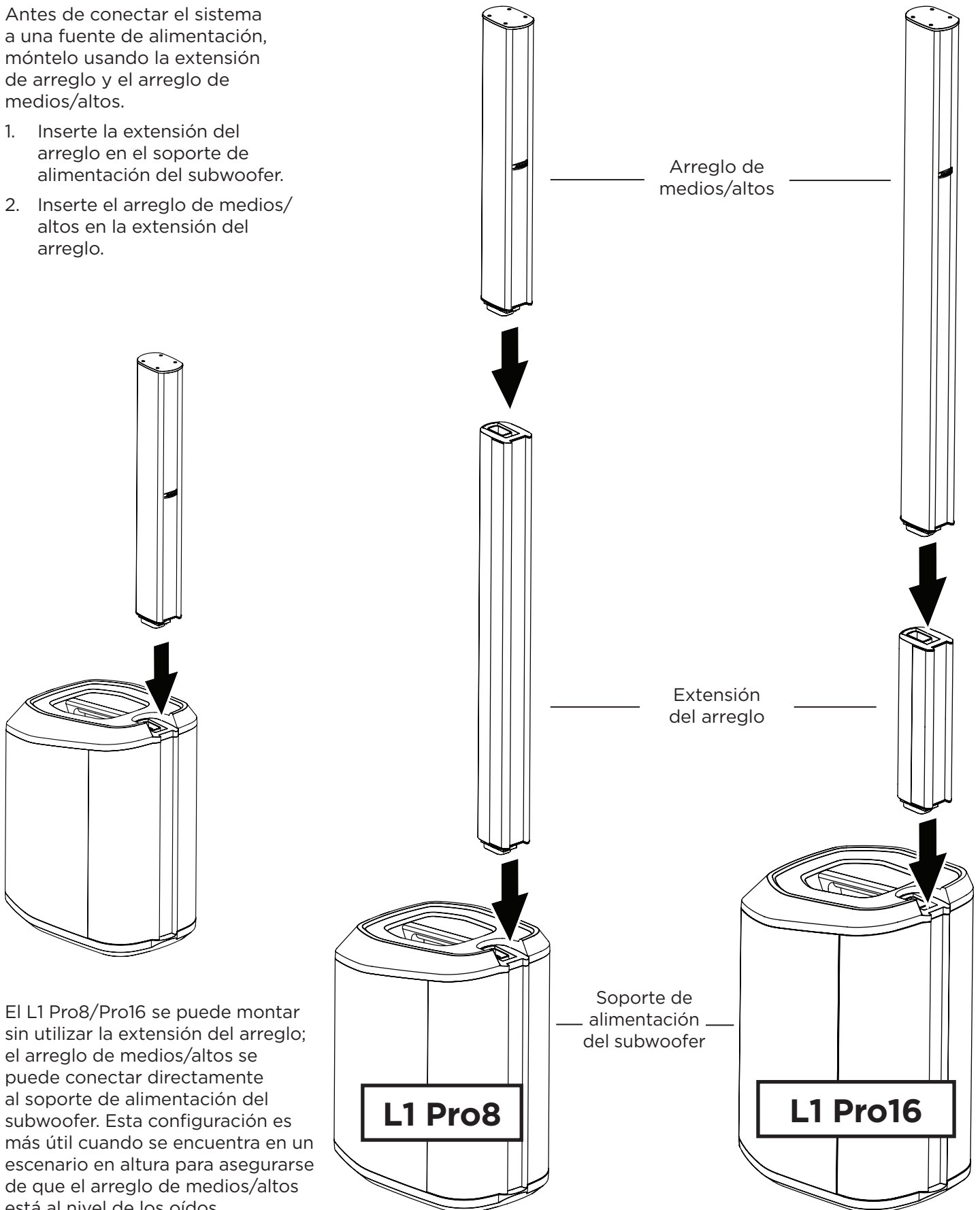

El L1 Pro8/Pro16 se puede montar sin utilizar la extensión del arreglo; el arreglo de medios/altos se puede conectar directamente al soporte de alimentación del subwoofer. Esta configuración es más útil cuando se encuentra en un escenario en altura para asegurarse de que el arreglo de medios/altos está al nivel de los oídos.

Conexión a la alimentación

1. Enchufe el cable de alimentación a la **entrada de alimentación** del L1 Pro.
2. Enchufe el otro extremo del cable de alimentación en una toma de alimentación eléctrica activa.

Nota: No encienda el sistema hasta después de haber conectado las fuentes. Consulte la sección **Conexión de fuentes** que aparece a continuación.

3. Presione el **botón de espera**. El LED se ilumina en blanco cuando el sistema está encendido.

Nota: Mantenga presionado el **botón de espera** durante 10 segundos para restablecer el sistema a los ajustes de fábrica.

Modo de espera de apagado automático/ baja potencia

Después de cuatro horas sin uso, el L1 Pro entra en el modo de espera de apagado automático/baja potencia para ahorrar energía. Para activar el sistema desde el modo de espera de apagado automático/baja potencia, presione el **botón de espera**.

Conexión de fuentes

Controles de los canales 1 y 2

Los canales 1 y 2 están diseñados para utilizarlos con micrófonos, guitarras, teclados u otros instrumentos. Ambos detectarán automáticamente el nivel de entrada de la fuente para ajustar el volumen y la etapa de ganancia.

1. Conecte la fuente de sonido a la **entrada de canal** con el cable correspondiente.
2. Aplique un preajuste ToneMatch para optimizar el sonido del micrófono o instrumento, presionando el **botón ToneMatch del canal** hasta que se ilumine el LED del preajuste seleccionado. Utilice **MIC** para micrófonos e **INST** para guitarras acústicas y otros instrumentos. Utilice **OFF** si no desea aplicar un preajuste.

Nota: Utilice la aplicación L1 Mix para seleccionar preajustes personalizados de la biblioteca ToneMatch. El LED correspondiente se iluminará en verde cuando se seleccione un preajuste personalizado.

3. Presione el **control de parámetro de canal** para elegir un parámetro a fin de modificarlo. El nombre del parámetro se iluminará en blanco cuando esté seleccionado.
4. Gire el **control de parámetro de canal** para ajustar el nivel del parámetro seleccionado. El LED del parámetro indicará el nivel del parámetro seleccionado.

Nota: Cuando **Reverb** esté seleccionado, mantenga presionado el control durante 2 segundos para silenciar la reverberación. Cuando la reverberación esté en silenciamiento, **Reverb** se iluminará intermitentemente en blanco. Para activar el sonido de la reverberación, mantenga presionado durante 2 segundos cuando **Reverb** esté seleccionado. La función de silenciamiento de la reverberación se restablecerá cuando el sistema se apague.

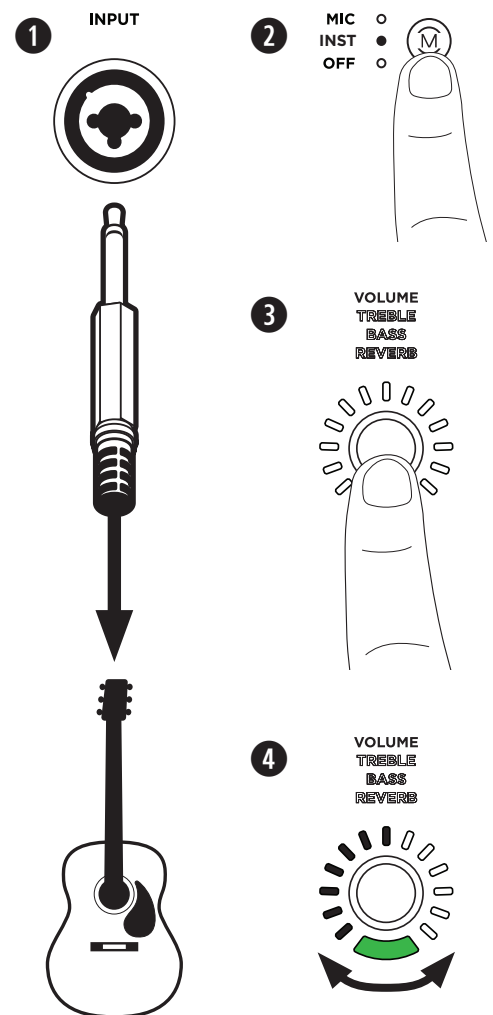
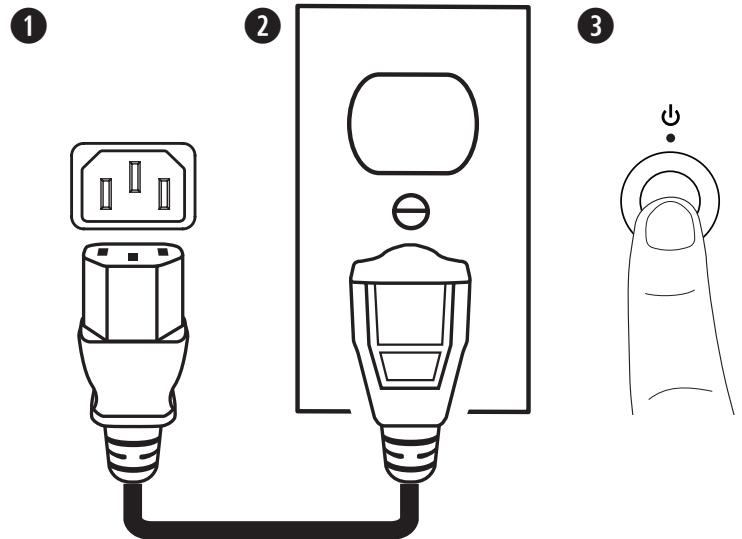

Controles del canal 3

El canal 3 está diseñado para el uso de dispositivos con *Bluetooth*® y entradas de audio de nivel de línea.

Emparejamiento *Bluetooth*

En los siguientes pasos, se describe cómo conectar manualmente un dispositivo con *Bluetooth* para transmitir audio.

Puede utilizar la aplicación L1 Mix para acceder a un control adicional del dispositivo. Para obtener más información sobre la aplicación L1 Mix, consulte la sección "**Control de la aplicación L1 Mix**" que aparece a continuación.

1. Encienda la función *Bluetooth* en el dispositivo móvil.
2. Mantenga presionado el **botón de emparejamiento *Bluetooth*** durante 2 segundos. Cuando esté listo para emparejar, el LED se encenderá intermitentemente en azul.



3. El L1 Pro estará visible en la lista de dispositivos en su dispositivo móvil. Seleccione L1 Pro en la lista de dispositivos. Cuando el dispositivo se empareje correctamente, el LED se iluminará en blanco fijo.

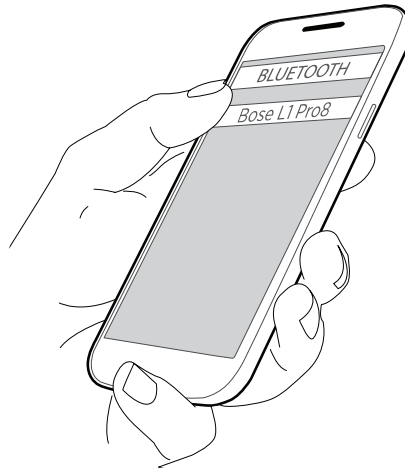

Nota: Es posible que algunas notificaciones se escuchen a través del sistema cuando está en uso. Para evitar esto, desactive las notificaciones en el dispositivo conectado. Habilite el modo avión para evitar que las notificaciones de llamadas/mensajes interrumpan el audio.

Entrada de línea TRS

Es una entrada mono. Utilice un cable TRS de 6.35 mm (¼") para conectar fuentes de audio de nivel de línea, como mezcladores o efectos de instrumento.

Entrada de línea auxiliar

Es una entrada estéreo. Utilice un cable TRS de 3.5 mm (⅛") para conectar fuentes de audio de nivel de línea, como dispositivos móviles o computadoras portátiles.

Control de la aplicación L1 Mix

Descargue la aplicación Bose L1 Mix para obtener un control adicional del dispositivo y la transmisión de audio. Una vez descargada, siga las instrucciones de la aplicación para conectar el L1 Pro. Para obtener información específica sobre cómo usar la aplicación L1 Mix, consulte la sección de ayuda dentro de la aplicación.



Características

- Permite ajustar el volumen de canal.
- Permite ajustar los parámetros del mezclador de canales.
- Permite ajustar la ecualización del sistema.
- Permite activar el silenciamiento del canal.
- Permite activar el silenciamiento de la reverberación.
- Permite activar la alimentación phantom.
- Permite acceder a la biblioteca de preajustes ToneMatch.
- Permite guardar escenas.

Ajustes adicionales

Silenciamiento del canal

Presione el botón de **silenciamiento del canal** para silenciar el audio de un canal individual. Cuando un canal está en silenciamiento, el botón se ilumina en blanco. Vuelva a presionar el botón para activar el sonido del canal.

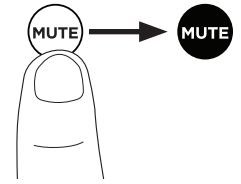

Alimentación phantom

Presione el botón de **alimentación phantom** para aplicar alimentación de 48 voltios a los canales 1 y 2. El LED se ilumina en blanco cuando se aplica la alimentación phantom. Aplique la alimentación phantom cuando utilice un micrófono que la requiera. Vuelva a presionar el botón para apagar la alimentación phantom.

Nota: La alimentación phantom solo afectará a las fuentes conectadas a una **entrada de canal** que usa un cable XLR.

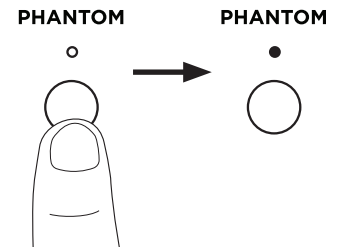

EQ del sistema

Seleccione el ecualizador de sistema presionando el botón **System EQ** hasta que el LED correspondiente para el ecualizador deseado se ilumine en blanco. Elija entre **OFF**, **LIVE**, **MUSIC** y **SPEECH**. El ecualizador elegido se mantendrá seleccionado cuando apague y prenda el L1 Pro.

Nota: El ecualizador del sistema solo afecta al arreglo de medios/altos o subwoofer. No afecta el audio de **salida de línea XLR**.

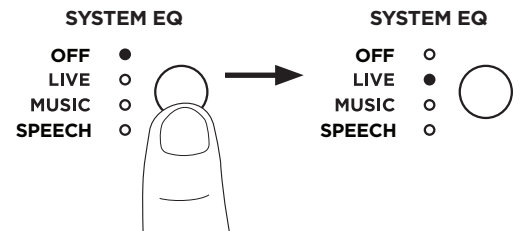

Escenarios de configuración del sistema

El L1 Pro8/Pro16 se puede colocar en el piso o en un escenario en altura. Cuando utilice el sistema en un escenario en altura, móntelo sin la extensión del arreglo (consulte la sección "Montaje del sistema" en la página 7).

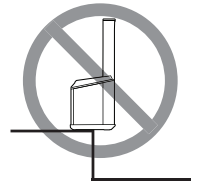

ADVERTENCIA: Nunca coloque el equipo en una superficie inestable. El equipo podría volverse inestable, lo que puede ocasionar situaciones de peligro que podrían causar lesiones.

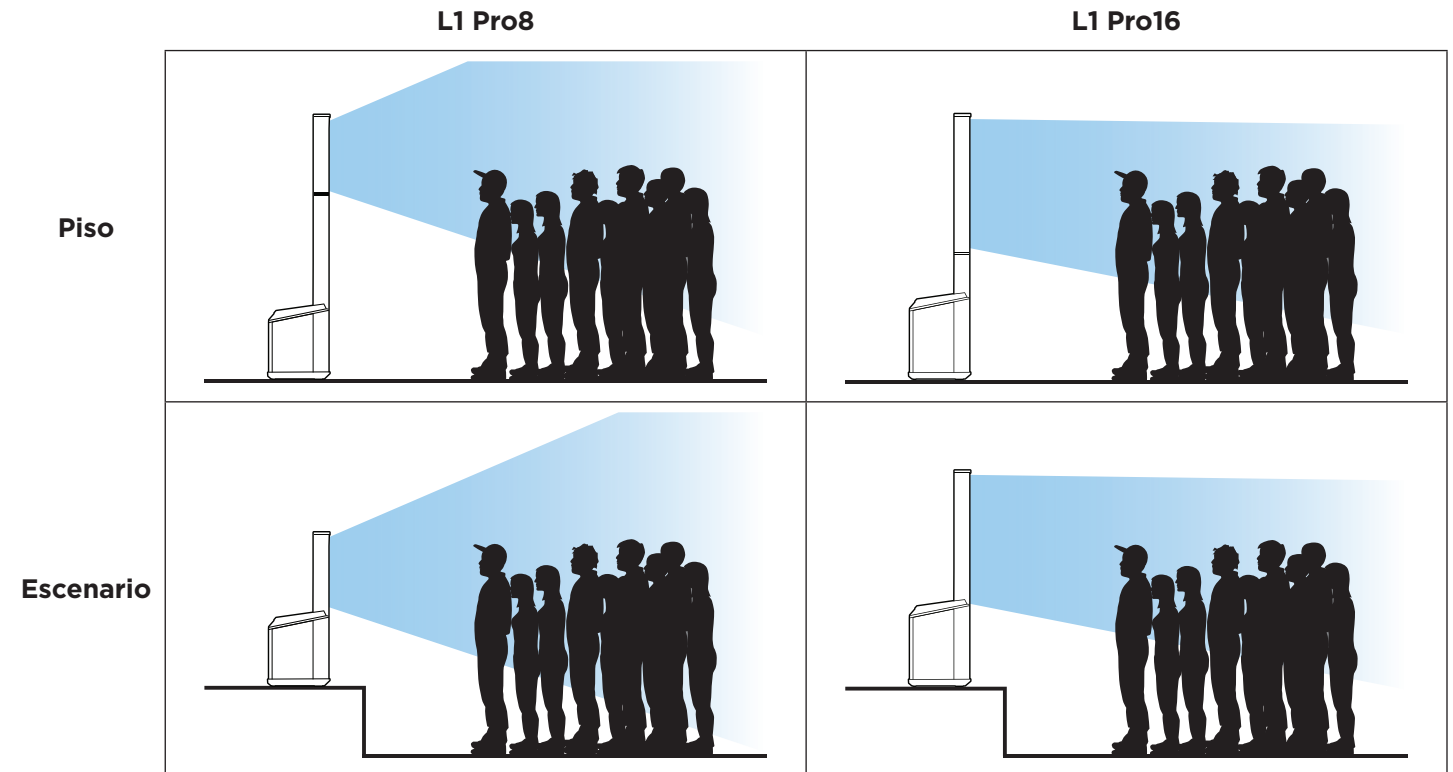

Músico solista

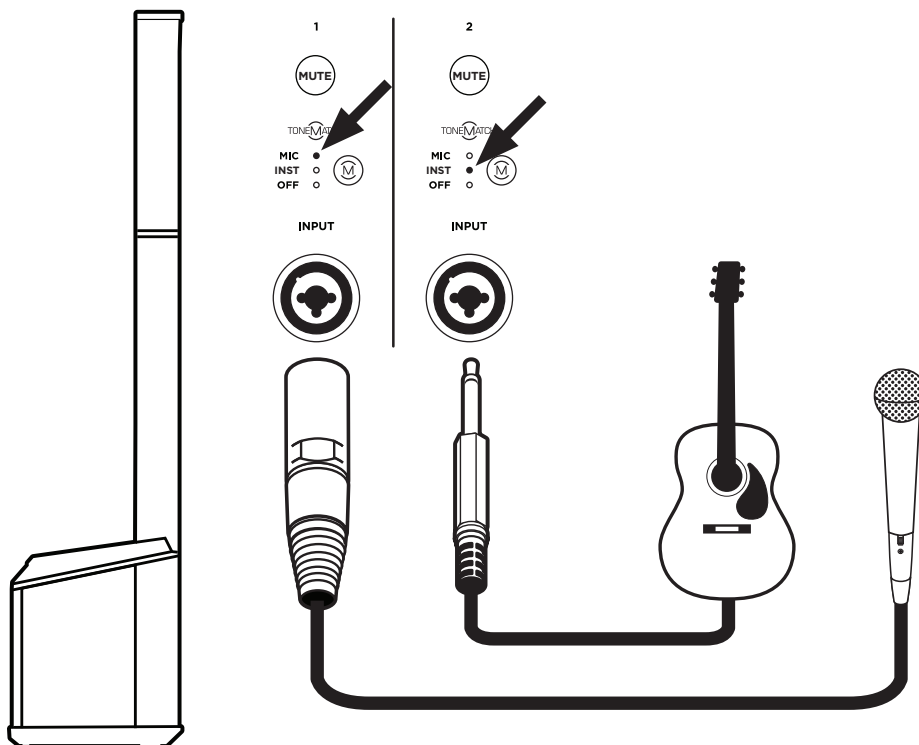

Músico con dispositivo móvil

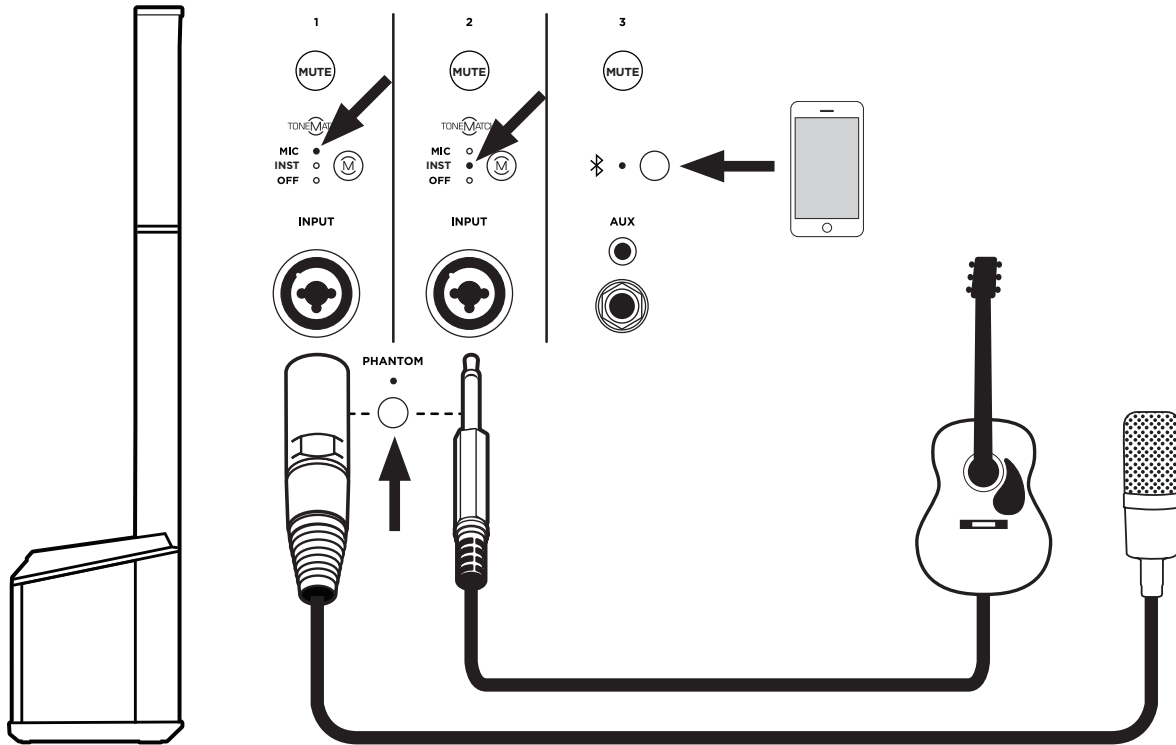

Banda

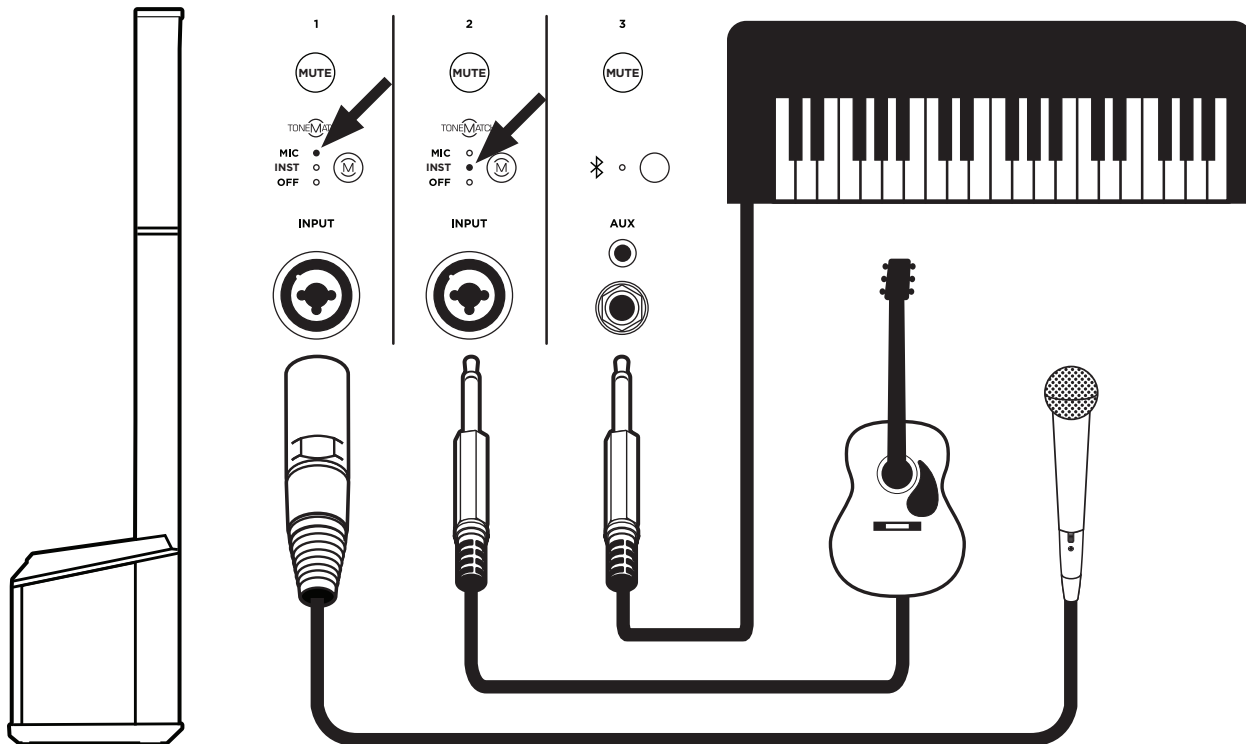

Músico con mezclador T8S

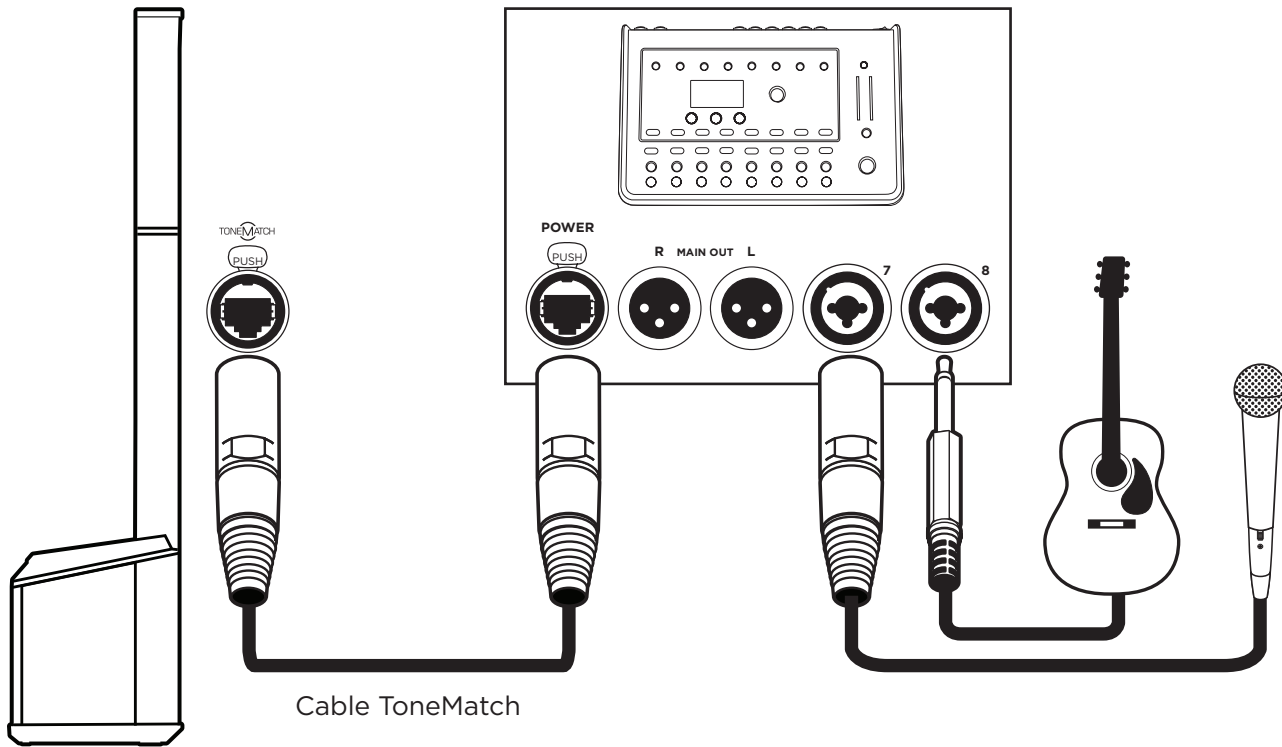

Cable ToneMatch

Nota: Solo se proporciona audio del canal izquierdo del T8S.

Músico en estéreo con mezclador T4S

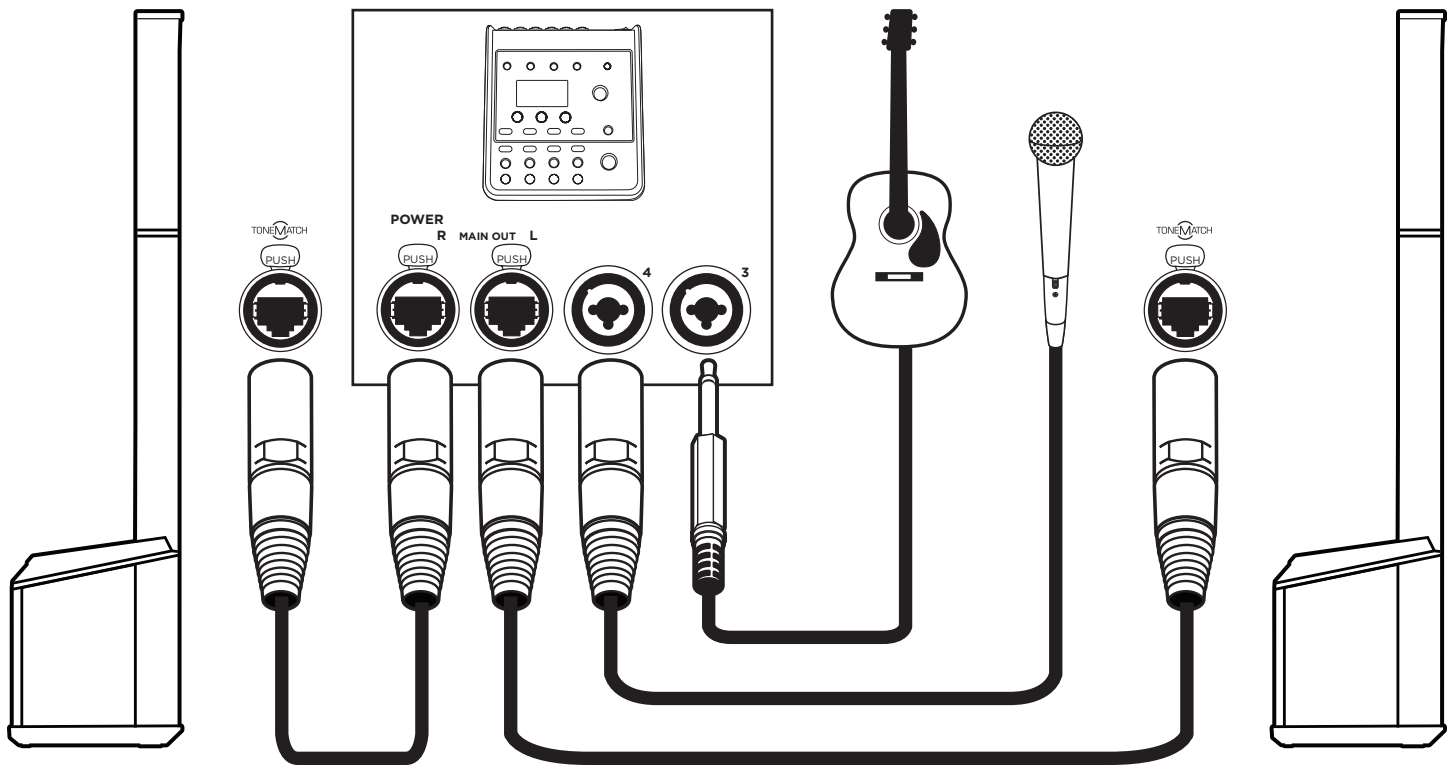

Cable ToneMatch

Cable ToneMatch

DJ en estéreo

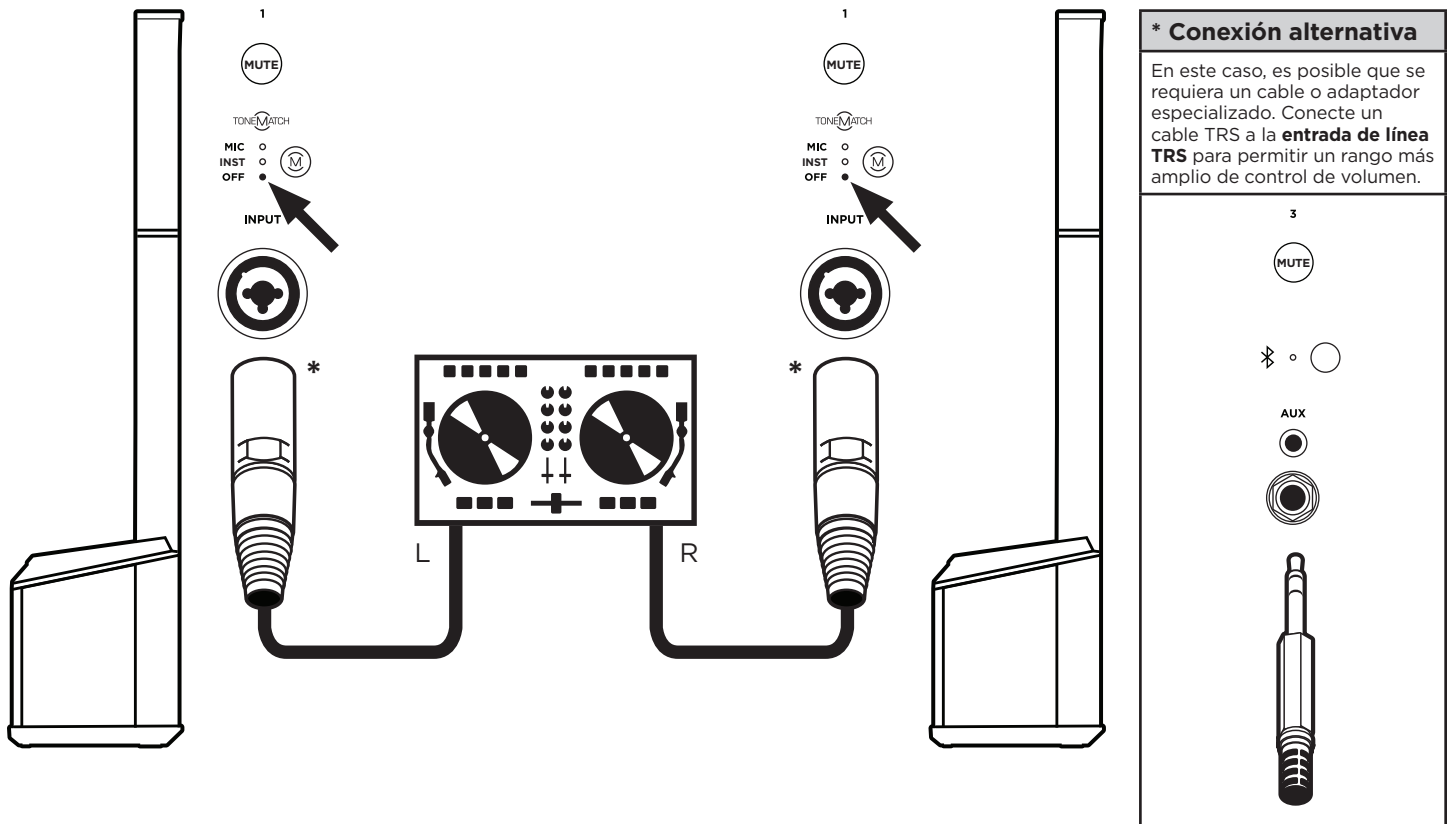

DJ con Sub1

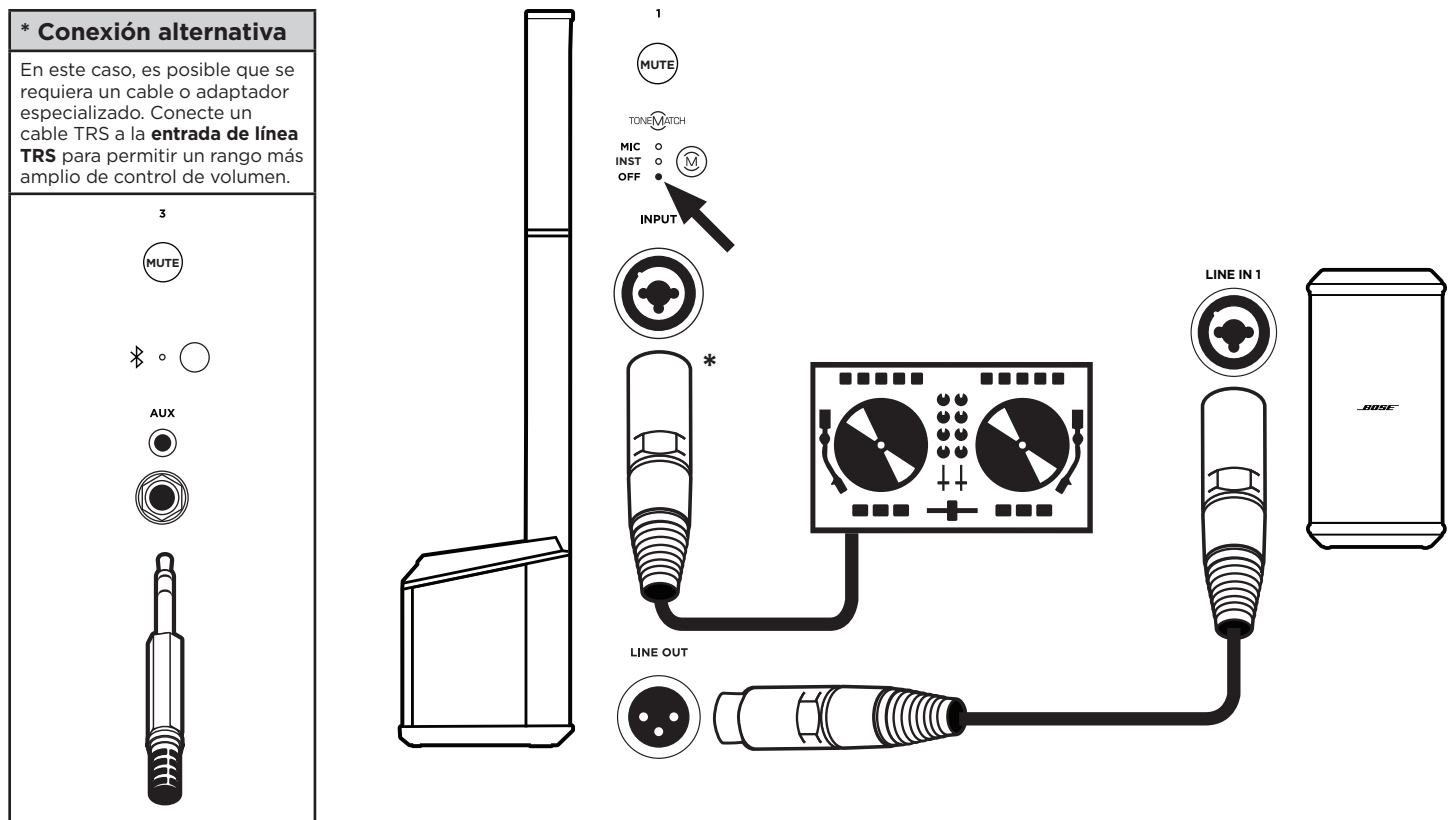

Nota: Para obtener información acerca de la configuración adecuada de Sub1/Sub2, consulte la guía del propietario de Sub1/Sub2 en **PRO.BOSE.COM**.

Músico en dual mono

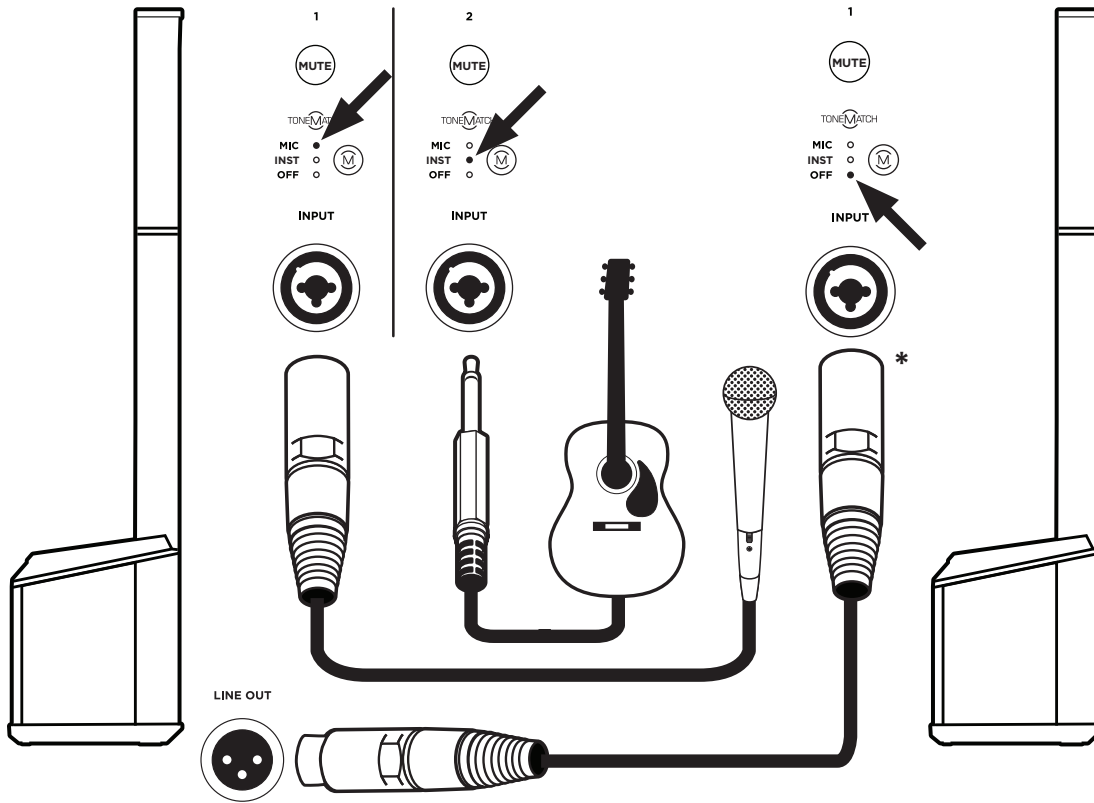

*** Conexión alternativa**

En este caso, se requiere un cable o adaptador especializado. Conecte un cable TRS a la **entrada de línea TRS** para permitir un rango más amplio de control de volumen.

Músico con monitor S1 Pro

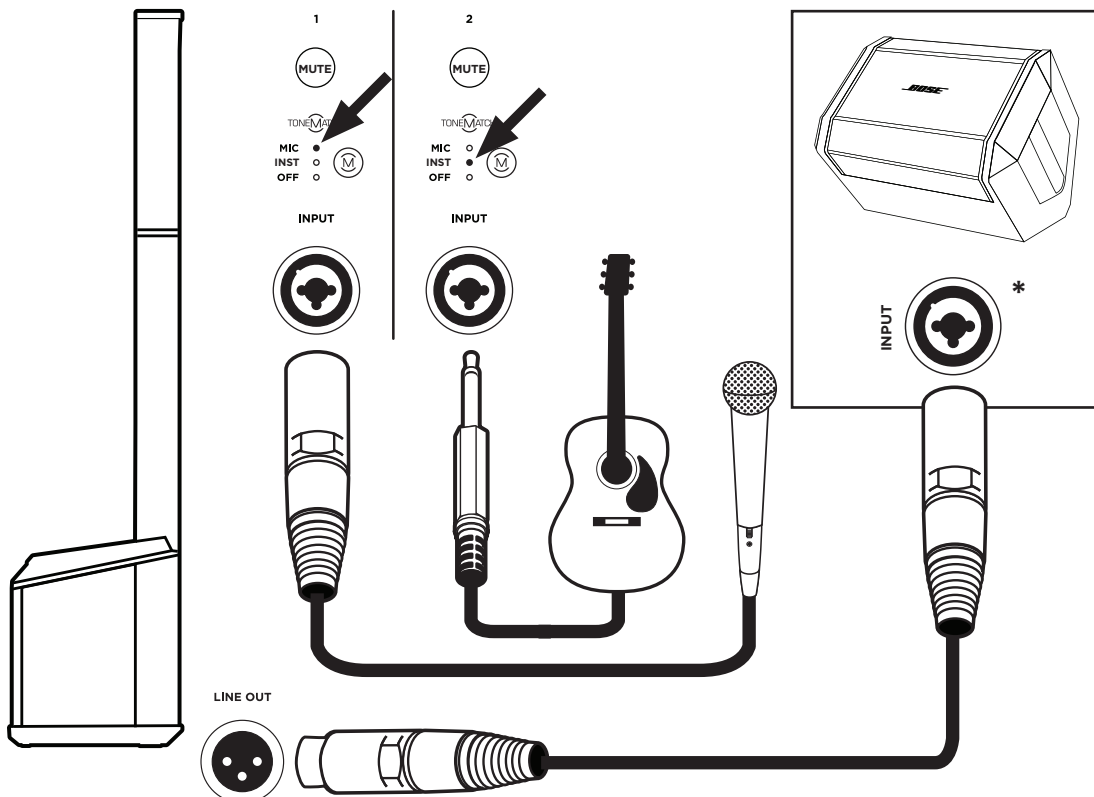

*** Conexión alternativa**

En este caso, se requiere un cable o adaptador especializado. Conecte un cable TRS para permitir un rango más amplio de control de volumen.

Cuidado y mantenimiento

Limpieza del L1 Pro

Limpie la carcasa del producto utilizando únicamente un paño suave y seco. Si es necesario, aspire con cuidado la rejilla del L1 Pro.



PRECAUCIÓN: No utilice solventes, productos químicos ni soluciones de limpieza que contengan alcohol, amoníaco o abrasivos.

PRECAUCIÓN: No utilice aerosoles cerca del producto ni permita que se viertan líquidos en las aberturas.

Solución de problemas

Problema	Qué hacer
No hay alimentación	<ul style="list-style-type: none"> Asegúrese de que la toma de CA reciba alimentación. Pruebe conectar y utilizar una lámpara u otro dispositivo en la misma toma de CA, o bien examine la toma con un tester para comprobar la salida de CA.
No hay sonido	<ul style="list-style-type: none"> Asegúrese de que el L1 Pro esté encendido. Asegúrese de que el instrumento esté conectado a la entrada de canal. Asegúrese de que el volumen de la fuente esté alto. Asegúrese de que el volumen del L1 Pro esté alto. Asegúrese de que el L1 Pro no esté en modo de espera de apagado automático/baja potencia. Conecte el instrumento a otro amplificador para asegurarse de que la fuente esté funcionando. Asegúrese de que el botón de silenciamiento del canal no esté activado.
El LED de modo de espera se ilumina intermitentemente en rojo (falla térmica)	<ul style="list-style-type: none"> Apague el L1 Pro y espere 30 minutos antes de volver a encenderlo. Mueva el L1 Pro a una ubicación más fría. Mueva el L1 Pro a una ubicación que tenga más ventilación.
El LED de modo de espera se ilumina en rojo fijo (falla del sistema)	<ul style="list-style-type: none"> Llame a Asistencia Técnica y de Productos al (877) 335-2673.
Cuando no hay nada conectado al L1 Pro, se escucha un leve zumbido	<ul style="list-style-type: none"> Use un tester para comprobar la salida de CA de la toma a la que está conectado el L1 Pro y revise si hay contactos invertidos o abiertos (vivo, neutro o a tierra). Si está utilizando un cable alargador, enchufe el L1 Pro directamente a la toma.
El sonido del instrumento o de la fuente de audio se escucha distorsionado	<ul style="list-style-type: none"> Baje el volumen en la fuente. Baje el volumen del canal. Pruebe un instrumento o una fuente diferente.
El micrófono está recibiendo retroalimentación	<ul style="list-style-type: none"> Baje el volumen del canal. Oriente el micrófono de modo que no apunte directamente al L1 Pro. Pruebe utilizar otro micrófono. Pruebe cambiar la ubicación del L1 Pro o del vocalista en el escenario. Aumente la distancia entre el L1 Pro y el micrófono. Si está utilizando un procesador de efectos vocales, asegúrese de que no esté contribuyendo al problema de retroalimentación.

Problema	Qué hacer
El dispositivo <i>Bluetooth</i>® emparejado no se conecta al altavoz	<ul style="list-style-type: none"> • Si el dispositivo emparejado requiere una contraseña, verifique que haya ingresado la correcta. • Asegúrese de que la función <i>Bluetooth</i>® esté activada o habilitada en el dispositivo fuente. • El dispositivo <i>Bluetooth</i> puede estar fuera del rango; intente acercarlo al L1 Pro. • Si es posible, apague todos los demás dispositivos <i>Bluetooth</i> cercanos o desactive la función <i>Bluetooth</i> en ellos. • Borre la memoria del altavoz o empareje otro dispositivo manteniendo presionado el botón de emparejamiento <i>Bluetooth</i> durante 10 segundos. Elimine el sistema L1 Pro de la memoria del dispositivo <i>Bluetooth</i>. Vuelva a emparejar el dispositivo <i>Bluetooth</i> con el L1 Pro. • Apague y vuelva a encender el dispositivo e intente emparejarlo de nuevo.
Hay un exceso de zumbido cuando se conectan en cadena varias unidades	<ul style="list-style-type: none"> • Asegúrese de que el volumen de las unidades de conexión en cadena no esté ajustado demasiado alto.

©2020 Bose Corporation. Todos los derechos reservados.
Framingham, MA 01701-9168, EE. UU.
PRO.BOSE.COM
AM857135 Rev. 00
Agosto del 2020

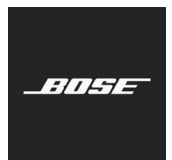

857135-0010