

EN

ES

FR

DE

PT



Quick Start Guide



XENYX QX602MP3

Premium 6-Input 2-Bus Mixer with XENYX Mic Preamps,
British EQs, MP3 Player and Multi-FX

EN

EN Important Safety Instructions



Terminals marked with this symbol carry electrical current of sufficient magnitude to constitute risk of electric shock.

Use only high-quality professional speaker cables with ¼" TS or twist-locking plugs pre-installed. All other installation or modification should be performed only by qualified personnel.



This symbol, wherever it appears, alerts you to the presence of uninsulated dangerous voltage inside the enclosure - voltage that may be sufficient to constitute a risk of shock.



This symbol, wherever it appears, alerts you to important operating and maintenance instructions in the accompanying literature. Please read the manual.



Caution

To reduce the risk of electric shock, do not remove the top cover (or the rear section). No user serviceable parts inside. Refer servicing to qualified personnel.



Caution

To reduce the risk of fire or electric shock, do not expose this appliance to rain and moisture. The apparatus shall not be exposed to dripping or splashing liquids and no objects filled with liquids, such as vases, shall be placed on the apparatus.



Caution

These service instructions are for use by qualified service personnel only. To reduce the risk of electric shock do not perform any servicing other than that contained in the operation instructions. Repairs have to be performed by qualified service personnel.

1. Read these instructions.
2. Keep these instructions.
3. Heed all warnings.
4. Follow all instructions.
5. Do not use this apparatus near water.
6. Clean only with dry cloth.
7. Do not block any ventilation openings. Install in accordance with the manufacturer's instructions.
8. Do not install near any heat sources such as radiators, heat registers, stoves, or other apparatus (including amplifiers) that produce heat.

9. Do not defeat the safety purpose of the polarized or grounding-type plug. A polarized plug has two blades with one wider than the other. A grounding-type plug has two blades and a third grounding prong. The wide blade or the third prong are provided for your safety. If the provided plug does not fit into your outlet, consult an electrician for replacement of the obsolete outlet.

10. Protect the power cord from being walked on or pinched particularly at plugs, convenience receptacles, and the point where they exit from the apparatus.

11. Use only attachments/accessories specified by the manufacturer.



12. Use only with the cart, stand, tripod, bracket, or table specified by the manufacturer, or sold with the apparatus. When a cart is used, use caution when moving the cart/apparatus combination to avoid

injury from tip-over.

13. Unplug this apparatus during lightning storms or when unused for long periods of time.

14. Refer all servicing to qualified service personnel. Servicing is required when the apparatus has been damaged in any way, such as power supply cord or plug is damaged, liquid has been spilled or objects have fallen into the apparatus, the apparatus has been exposed to rain or moisture, does not operate normally, or has been dropped.

15. The apparatus shall be connected to a MAINS socket outlet with a protective earthing connection.

16. Where the MAINS plug or an appliance coupler is used as the disconnect device, the disconnect device shall remain readily operable.



17. Correct disposal of this product: This symbol indicates that this product must not be disposed of with household waste, according to the WEEE Directive (2012/19/EU) and your national law. This product should be taken

to a collection center licensed for the recycling of waste electrical and electronic equipment (EEE). The mishandling of this type of waste could have a possible negative impact on the environment and human health due to potentially hazardous substances that are generally associated with EEE. At the same time, your cooperation in the correct disposal of this product will contribute to the efficient use of natural resources. For more information about where you can take your waste equipment for recycling, please contact your local city office, or your household waste collection service.

18. Do not install in a confined space, such as a book case or similar unit.

19. Do not place naked flame sources, such as lighted candles, on the apparatus.

20. Please keep the environmental aspects of battery disposal in mind. Batteries must be disposed of at a battery collection point.

21. Use this apparatus in tropical and/or moderate climates.

LEGAL DISCLAIMER

MUSIC Group accepts no liability for any loss which may be suffered by any person who relies either wholly or in part upon any description, photograph, or statement contained herein. Technical specifications, appearances and other information are subject to change without notice. All trademarks are the property of their respective owners. MIDAS, KLARK TEKNIK, LAB GRUPPEN, LAKE, TANNOY, TURBOSOUND, TC ELECTRONIC, TC HELICON, BEHRINGER, BUGERA and DDA are trademarks or registered trademarks of MUSIC Group IP Ltd. © MUSIC Group IP Ltd. 2017 All rights reserved.

LIMITED WARRANTY

For the applicable warranty terms and conditions and additional information regarding MUSIC Group's Limited Warranty, please see complete details online at music-group.com/warranty.

ES Instrucciones de seguridad



Las terminales marcadas con este símbolo transportan corriente eléctrica de magnitud suficiente como para constituir un riesgo de descarga eléctrica. Utilice solo cables de altavoz profesionales y de alta calidad con conectores TS de 6,3 mm o de bayoneta prefijados. Cualquier otra instalación o modificación debe ser realizada únicamente por un técnico cualificado.



Este símbolo, siempre que aparece, le advierte de la presencia de voltaje peligroso sin aislar dentro de la caja; este voltaje puede ser suficiente para constituir un riesgo de descarga.



Este símbolo, siempre que aparece, le advierte sobre instrucciones operativas y de mantenimiento que aparecen en la documentación adjunta. Por favor, lea el manual.



Atención

Para reducir el riesgo de descarga eléctrica, no quite la tapa (o la parte posterior). No hay piezas en el interior del equipo que puedan ser reparadas por el usuario. Si es necesario, póngase en contacto con personal cualificado.



Atención

Para reducir el riesgo de incendio o descarga eléctrica, no exponga este aparato a la lluvia, humedad o alguna otra fuente que pueda salpicar o derramar algún líquido sobre el aparato. No coloque ningún tipo de recipiente para líquidos sobre el aparato.



Atención

Las instrucciones de servicio deben llevarlas a cabo exclusivamente personal cualificado. Para evitar el riesgo de una descarga eléctrica, no realice reparaciones que no se encuentren descritas en el manual de operaciones. Las reparaciones deben ser realizadas exclusivamente por personal cualificado.

1. Lea las instrucciones.
2. Conserve estas instrucciones.
3. Preste atención a todas las advertencias.
4. Siga todas las instrucciones.
5. No use este aparato cerca del agua.
6. Limpie este aparato con un paño seco.
7. No bloquee las aberturas de ventilación. Instale el equipo de acuerdo con las instrucciones del fabricante.
8. No instale este equipo cerca de fuentes de calor tales como radiadores, acumuladores de calor, estufas u otros aparatos (incluyendo amplificadores) que puedan producir calor.

9. No elimine o deshabilite nunca la conexión a tierra del aparato o del cable de alimentación de corriente. Un enchufe polarizado tiene dos polos, uno de los cuales tiene un contacto más ancho que el otro. Una clavija con puesta a tierra dispone de tres contactos: dos polos y la puesta a tierra. El contacto ancho y el tercer contacto, respectivamente, son los que garantizan una mayor seguridad. Si el enchufe suministrado con el equipo no concuerda con la toma de corriente, consulte con un electricista para cambiar la toma de corriente obsoleta.

10. Coloque el cable de suministro de energía de manera que no pueda ser pisado y que esté protegido de objetos afilados. Asegúrese de que el cable de suministro de energía esté protegido, especialmente en la zona de la clavija y en el punto donde sale del aparato.

11. Use únicamente los dispositivos o accesorios especificados por el fabricante.



12. Use únicamente la carretilla, plataforma, trípode, soporte o mesa especificados por el fabricante o suministrados junto con el equipo. Al transportar el equipo, tenga cuidado para evitar daños y caídas al tropezar con algún obstáculo.

13. Desenchufe el equipo durante tormentas o si no va a utilizarlo durante un periodo largo.

14. Confíe las reparaciones únicamente a servicios técnicos cualificados. La unidad requiere mantenimiento siempre que haya sufrido algún daño, si el cable de suministro de energía o el enchufe presentaran daños, se hubiera derramado un líquido o hubieran caído objetos dentro del equipo, si el aparato hubiera estado expuesto a la humedad o la lluvia, si ha dejado de funcionar de manera normal o si ha sufrido algún golpe o caída.

15. Al conectar la unidad a la toma de corriente eléctrica asegúrese de que la conexión disponga de una unión a tierra.

16. Si el enchufe o conector de red sirve como único medio de desconexión, éste debe ser accesible fácilmente.



17. Cómo debe deshacerse de este aparato: Este símbolo indica que este aparato no debe ser tratado como basura orgánica, según lo indicado en la Directiva WEEE (2012/19/EU) y a las normativas aplicables en su país.

En lugar de ello deberá llevarlo al punto limpio más cercano para el reciclaje de sus elementos eléctricos / electrónicos (EEE). Al hacer esto estará ayudando a prevenir las posibles consecuencias negativas para el medio ambiente y la salud que podrían ser provocadas por una gestión inadecuada de este tipo de aparatos. Además, el reciclaje de materiales ayudará a conservar los recursos naturales. Para más información acerca del reciclaje de este aparato, póngase en contacto con el Ayuntamiento de su ciudad o con el punto limpio local.

18. No instale esta unidad en un espacio muy reducido, tal como encastrada en una librería o similar.

19. No coloque objetos con llama, como una vela encendida, sobre este aparato.

20. Tenga presentes todas las advertencias relativas al reciclaje y correcta eliminación de las pilas. Las pilas deben ser siempre eliminadas en un punto limpio y nunca con el resto de la basura orgánica.

21. Use este aparato en rangos de temperatura moderados y/o tropicales.

NEGACIÓN LEGAL

MUSIC Group no admite ningún tipo de responsabilidad por cualquier daño o pérdida que pudiera sufrir cualquier persona por confiar total o parcialmente en la descripciones, fotografías o afirmaciones contenidas en este documento. Las especificaciones técnicas, imágenes y otras informaciones contenidas en este documento están sujetas a modificaciones sin previo aviso. Todas las marcas comerciales que aparecen aquí son propiedad de sus respectivos dueños. MIDAS, KLARK TEKNIK, LAB GRUPPEN, LAKE, TANNOY, TURBOSOUND, TC ELECTRONIC, TC HELICON, BEHRINGER, BUGERA y DDA son marcas comerciales o marcas registradas de MUSIC Group IP Ltd. © MUSIC Group IP Ltd. 2017 Reservados todos los derechos.

GARANTÍA LIMITADA

Si quiere conocer los detalles y condiciones aplicables de la garantía así como información adicional sobre la Garantía limitada de MUSIC Group, consulte online toda la información en la web music-group.com/warranty.

EN

ES

FR Consignes de sécurité

 Les points repérés par ce symbole portent une tension électrique suffisante pour constituer un risque d'électrocution.

FR Utilisez uniquement des câbles d'enceintes professionnels de haute qualité avec fiches Jack mono 6,35 mm ou fiches à verrouillages déjà installées. Toute autre installation ou modification doit être effectuée uniquement par un personnel qualifié.

DE  Ce symbole avertit de la présence d'une tension dangereuse et non isolée à l'intérieur de l'appareil - elle peut provoquer des chocs électriques.

 **Attention**
Ce symbol signale les consignes d'utilisation et d'entre ! Tien importantes dans la documentation fournie. Lisez les consignes de sécurité du manuel d'utilisation de l'appareil.

 **Attention**
Pour éviter tout risque de choc électrique, ne pas ouvrir le capot de l'appareil ni démonter le panneau arrière. L'intérieur de l'appareil ne possède aucun élément réparable par l'utilisateur. Laisser toute réparation à un professionnel qualifié.

 **Attention**
Pour réduire les risques de feu et de choc électrique, n'exposez pas cet appareil à la pluie, à la moisissure, aux gouttes ou aux éclaboussures. Ne posez pas de récipient contenant un liquide sur l'appareil (un vase par exemple).

 **Attention**
Ces consignes de sécurité et d'entretien sont destinées à un personnel qualifié. Pour éviter tout risque de choc électrique, n'effectuez aucune réparation sur l'appareil qui ne soit décrite par le manuel d'utilisation. Les éventuelles réparations doivent être effectuées uniquement par un technicien spécialisé.

1. Lisez ces consignes.
2. Conservez ces consignes.
3. Respectez tous les avertissements.
4. Respectez toutes les consignes d'utilisation.
5. N'utilisez jamais l'appareil à proximité d'un liquide.
6. Nettoyez l'appareil avec un chiffon sec.
7. Veillez à ne pas empêcher la bonne ventilation de l'appareil via ses ouïes de ventilation. Respectez les consignes du fabricant concernant l'installation de l'appareil.
8. Ne placez pas l'appareil à proximité d'une source de chaleur telle qu'un chauffage, une cuisinière ou tout appareil dégageant de la chaleur (y compris un ampli de puissance).

9. Ne supprimez jamais la sécurité des prises bipolaires ou des prises terre. Les prises bipolaires possèdent deux contacts de largeur différente. Le plus large est le contact de sécurité. Les prises terre possèdent deux contacts plus une mise à la terre servant de sécurité. Si la prise du bloc d'alimentation ou du cordon d'alimentation fourni ne correspond pas à celles de votre installation électrique, faites appel à un électricien pour effectuer le changement de prise.

10. Installez le cordon d'alimentation de telle façon que personne ne puisse marcher dessus et qu'il soit protégé d'arêtes coupantes. Assurez-vous que le cordon d'alimentation est suffisamment protégé, notamment au niveau de sa prise électrique et de l'endroit où il est relié à l'appareil; cela est également valable pour une éventuelle rallonge électrique.

11. Utilisez exclusivement des accessoires et des appareils supplémentaires recommandés par le fabricant.



12. Utilisez exclusivement des chariots, des diables, des présentoirs, des pieds et des surfaces de travail recommandés par le fabricant ou livrés avec le produit.

Déplacez précautionneusement tout chariot ou diable chargé pour éviter d'éventuelles blessures en cas de chute.

13. Débranchez l'appareil de la tension secteur en cas d'orage ou si l'appareil reste inutilisé pendant une longue période de temps.

14. Les travaux d'entretien de l'appareil doivent être effectués uniquement par du personnel qualifié. Aucun entretien n'est nécessaire sauf si l'appareil est endommagé de quelque façon que ce soit (dommages sur le cordon d'alimentation ou la prise par exemple), si un liquide ou un objet a pénétré à l'intérieur du châssis, si l'appareil a été exposé à la pluie ou à l'humidité, s'il ne fonctionne pas correctement ou à la suite d'une chute.

15. L'appareil doit être connecté à une prise secteur dotée d'une protection par mise à la terre.

16. La prise électrique ou la prise IEC de tout appareil dénué de bouton marche/arrêt doit rester accessible en permanence.

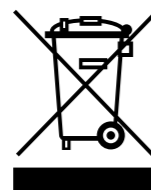

17. Mise au rebut appropriée de ce produit: Ce symbole indique qu'en accord avec la directive DEEE (2012/19/EU) et les lois en vigueur dans votre pays, ce produit ne doit pas être jeté avec les déchets ménagers. Ce produit doit être

déposé dans un point de collecte agréé pour le recyclage des déchets d'équipements électriques et électroniques (EEE). Une mauvaise manipulation de ce type de déchets pourrait avoir un impact négatif sur l'environnement et la santé à cause des substances potentiellement dangereuses généralement associées à ces équipements. En même temps, votre coopération dans la mise au rebut de ce produit contribuera à l'utilisation efficace des ressources naturelles. Pour plus d'informations sur l'endroit où vous pouvez déposer vos déchets

d'équipements pour le recyclage, veuillez contacter votre mairie ou votre centre local de collecte des déchets.

18. N'installez pas l'appareil dans un espace confiné tel qu'une bibliothèque ou meuble similaire.

19. Ne placez jamais d'objets enflammés, tels que des bougies allumées, sur l'appareil.

20. Gardez à l'esprit l'impact environnemental lorsque vous mettez des piles au rebus. Les piles usées doivent être déposées dans un point de collecte adapté.

21. Utilisez l'appareil dans un climat tropical et/ou modéré.

DÉNI LÉGAL

MUSIC Group ne peut être tenu pour responsable pour toute perte pouvant être subie par toute personne se fiant en partie ou en totalité à toute description, photographie ou affirmation contenue dans ce document. Les caractéristiques, l'apparence et d'autres informations peuvent faire l'objet de modifications sans notification. Toutes les marques appartiennent à leurs propriétaires respectifs. MIDAS, KLARK TEKNIK, LAB GRUPPEN, LAKE, TANNOY, TURBOSOUND, TC ELECTRONIC, TC HELICON, BEHRINGER, BUGERA et DDA sont des marques ou marques déposées de MUSIC Group IP Ltd. © MUSIC Group IP Ltd. 2017 Tous droits réservés.

GARANTIE LIMITÉE

Pour connaître les termes et conditions de garantie applicables, ainsi que les informations supplémentaires et détaillées sur la Garantie Limitée de MUSIC Group, consultez le site Internet music-group.com/warranty.

DE Wichtige Sicherheitshinweise

 **Vorsicht**
Die mit dem Symbol markierten Anschlüsse führen so viel Spannung, dass die Gefahr eines Stromschlags besteht.

Verwenden Sie nur hochwertige, professionelle Lautsprecherkabel mit vorinstallierten 6,35 mm MONO-Klinkensteckern oder Lautsprecherstecker mit Drehverriegelung. Alle anderen Installationen oder Modifikationen sollten nur von qualifiziertem Fachpersonal ausgeführt werden.

 **Achtung**
Um eine Gefährdung durch Stromschlag auszuschließen, darf die Geräteabdeckung bzw. Geräterückwand nicht abgenommen werden. Im Innern des Geräts befinden sich keine vom Benutzer reparierbaren Teile. Reparaturarbeiten dürfen nur von qualifiziertem Personal ausgeführt werden.

 **Achtung**
Um eine Gefährdung durch Feuer bzw. Stromschlag auszuschließen, darf dieses Gerät weder Regen oder Feuchtigkeit ausgesetzt werden noch sollten Spritzwasser oder tropfende Flüssigkeiten in das Gerät gelangen können. Stellen Sie keine mit Flüssigkeit gefüllten Gegenstände, wie z. B. Vasen, auf das Gerät.

 **Achtung**
Die Service-Hinweise sind nur durch qualifiziertes Personal zu befolgen. Um eine Gefährdung durch Stromschlag zu vermeiden, führen Sie bitte keinerlei Reparaturen an dem Gerät durch, die nicht in der Bedienungsanleitung beschrieben sind. Reparaturen sind nur von qualifiziertem Fachpersonal durchzuführen.

1. Lesen Sie diese Hinweise.
2. Bewahren Sie diese Hinweise auf.
3. Beachten Sie alle Warnhinweise.
4. Befolgen Sie alle Bedienungshinweise.
5. Betreiben Sie das Gerät nicht in der Nähe von Wasser.
6. Reinigen Sie das Gerät mit einem trockenen Tuch.
7. Blockieren Sie nicht die Belüftungsschlitze. Beachten Sie beim Einbau des Gerätes die Herstellerhinweise.
8. Stellen Sie das Gerät nicht in der Nähe von Wärmequellen auf. Solche Wärmequellen sind z. B. Heizkörper, Herde oder andere Wärme erzeugende Geräte (auch Verstärker).
9. Entfernen Sie in keinem Fall die Sicherheitsvorrichtung von Zweipol- oder geerdeten Steckern. Ein Zweipolstecker hat zwei unterschiedlich breite Steckkontakte. Ein geerdeter Stecker hat zwei Steckkontakte und einen dritten Erdungskontakt. Der breitere Steckkontakt oder der zusätzliche

Erdungskontakt dient Ihrer Sicherheit. Falls das mitgelieferte Steckerformat nicht zu Ihrer Steckdose passt, wenden Sie sich bitte an einen Elektriker, damit die Steckdose entsprechend ausgetauscht wird.

10. Verlegen Sie das Netzkabel so, dass es vor Tritten und scharfen Kanten geschützt ist und nicht beschädigt werden kann. Achten Sie bitte insbesondere im Bereich der Stecker, Verlängerungskabel und an der Stelle, an der das Netzkabel das Gerät verlässt, auf ausreichenden Schutz.

11. Das Gerät muss jederzeit mit intaktem Schutzleiter an das Stromnetz angeschlossen sein.

12. Sollte der Hauptnetzstecker oder eine Gerätesteckdose die Funktionseinheit zum Abschalten sein, muss diese immer zugänglich sein.

13. Verwenden Sie nur Zusatzgeräte/Zubehörteile, die laut Hersteller geeignet sind.



14. Verwenden Sie nur Wagen, Standvorrichtungen, Stative, Halter oder Tische, die vom Hersteller benannt oder im Lieferumfang des Geräts enthalten sind. Falls Sie einen

Wagen benutzen, seien Sie vorsichtig beim Bewegen der Wagen-Gerätkombination, um Verletzungen durch Stolpern zu vermeiden.

15. Ziehen Sie den Netzstecker bei Gewitter oder wenn Sie das Gerät längere Zeit nicht benutzen.

16. Lassen Sie alle Wartungsarbeiten nur von qualifiziertem Service-Personal ausführen. Eine Wartung ist notwendig, wenn das Gerät in irgendeiner Weise beschädigt wurde (z. B. Beschädigung des Netzkabels oder Steckers), Gegenstände oder Flüssigkeit in das Geräteinnere gelangt sind, das Gerät Regen oder Feuchtigkeit ausgesetzt wurde, das Gerät nicht ordnungsgemäß funktioniert oder auf den Boden gefallen ist.



17. Korrekte Entsorgung dieses Produkts: Dieses Symbol weist darauf hin, das Produkt entsprechend der WEEE Richtlinie (2012/19/EU) und der jeweiligen nationalen Gesetze nicht zusammen mit Ihren

Haushaltsabfällen zu entsorgen. Dieses Produkt sollte bei einer autorisierten Sammelstelle für Recycling elektrischer und elektronischer Geräte (EEE) abgegeben werden. Wegen bedenkllicher Substanzen, die generell mit elektrischen und elektronischen Geräten in Verbindung stehen, könnte eine unsachgemäße Behandlung dieser Abfallart eine negative Auswirkung auf Umwelt und Gesundheit haben. Gleichzeitig gewährleistet Ihr Beitrag zur richtigen Entsorgung dieses Produkts die effektive Nutzung natürlicher Ressourcen. Für weitere Informationen zur Entsorgung Ihrer Geräte bei einer Recycling-Stelle nehmen Sie bitte Kontakt zum zuständigen städtischen Büro, Entsorgungsamt oder zu Ihrem Haushaltsabfallentsorger auf.

18. Installieren Sie das Gerät nicht in einer beengten Umgebung, zum Beispiel Bücherregal oder ähnliches.

19. Stellen Sie keine Gegenstände mit offenen Flammen, etwa brennende Kerzen, auf das Gerät.

20. Beachten Sie bei der Entsorgung von Batterien den Umweltschutz-Aspekt. Batterien müssen bei einer Batterie-Sammelstelle entsorgt werden.

21. Verwenden Sie das Gerät in tropischen und/oder gemäßigten Klimazonen.

HAFTUNGS-AUSSCHLUSS

MUSIC Group übernimmt keine Haftung für Verluste, die Personen entstanden sind, die sich ganz oder teilweise auf hier enthaltene Beschreibungen, Fotos oder Aussagen verlassen haben. Technische Daten, Erscheinungsbild und andere Informationen können ohne vorherige Ankündigung geändert werden. Alle Warenzeichen sind Eigentum der jeweiligen Inhaber. MIDAS, KLARK TEKNIK, LAB GRUPPEN, LAKE, TANNOY, TURBOSOUND, TC ELECTRONIC, TC HELICON, BEHRINGER, BUGERA und DDA sind Warenzeichen oder eingetragene Warenzeichen der MUSIC Group IP Ltd. © MUSIC Group IP Ltd. 2017 Alle Rechte vorbehalten.

BESCHRÄNKTE GARANTIE

Die geltenden Garantiebedingungen und zusätzliche Informationen bezüglich der von MUSIC Group gewährten beschränkten Garantie finden Sie online unter music-group.com/warranty.

PT Instruções de Segurança Importantes



Aviso!

Terminais marcados com o símbolo carregam corrente elétrica de magnitude suficiente para constituir um risco de choque elétrico. Use apenas cabos de alto-falantes de alta qualidade com plugues TS de ¼" ou plugues com trava de torção pré-instalados. Todas as outras instalações e modificações devem ser efetuadas por pessoas qualificadas.



Este símbolo, onde quer que o encontre, alerta-o para a leitura das instruções de manuseamento que acompanham o equipamento. Por favor leia o manual de instruções.



Atenção

De forma a diminuir o risco de choque elétrico, não remover a cobertura (ou a secção de trás). Não existem peças substituíveis por parte do utilizador no seu interior. Para esse efeito recorrer a um técnico qualificado.



Atenção

Para reduzir o risco de incêndios ou choques elétricos o aparelho não deve ser exposto à chuva nem à humidade. Além disso, não deve ser sujeito a salpicos, nem devem ser colocados em cima do aparelho objectos contendo líquidos, tais como jarras.



Atenção

Estas instruções de operação devem ser utilizadas, em exclusivo, por técnicos de assistência qualificadas. Para evitar choques elétricos não proceda a reparações ou intervenções, que não as indicadas nas instruções de operação, salvo se possuir as qualificações necessárias. Para evitar choques elétricos não proceda a reparações ou intervenções, que não as indicadas nas instruções de operação. Só o deverá fazer se possuir as qualificações necessárias.

1. Leia estas instruções.
2. Guarde estas instruções.
3. Preste atenção a todos os avisos.
4. Siga todas as instruções.
5. Não utilize este dispositivo perto de água.
6. Limpe apenas com um pano seco.
7. Não obstrua as entradas de ventilação. Instale de acordo com as instruções do fabricante.
8. Não instale perto de quaisquer fontes de calor tais como radiadores, bocas de ar quente, fogões de sala ou outros aparelhos (incluindo amplificadores) que produzam calor.
9. Não anule o objectivo de segurança das fichas polarizadas ou do tipo de ligação à terra. Uma ficha polarizada dispõe de duas palhetas sendo uma mais larga do que a outra. Uma ficha do tipo ligação à terra dispõe

de duas palhetas e um terceiro dente de ligação à terra. A palheta larga ou o terceiro dente são fornecidos para sua segurança. Se a ficha fornecida não encaixar na sua tomada, consulte um electricista para a substituição da tomada obsoleta.

10. Proteja o cabo de alimentação de pisadelas ou apertos, especialmente nas fichas, extensões, e no local de saída da unidade. Certifique-se de que o cabo eléctrico está protegido. Verifique particularmente nas fichas, nos receptáculos e no ponto em que o cabo sai do aparelho.

11. O aparelho tem de estar sempre conectado à rede eléctrica com o condutor de protecção intacto.

12. Se utilizar uma ficha de rede principal ou uma tomada de aparelhos para desligar a unidade de funcionamento, esta deve estar sempre acessível.

13. Utilize apenas ligações/acessórios especificados pelo fabricante.



14. Utilize apenas com o carrinho, estrutura, tripé, suporte, ou mesa especificados pelo fabricante ou vendidos com o dispositivo. Quando utilizar um carrinho, tenha cuidado ao

mover o conjunto carrinho/dispositivo para evitar danos provocados pela terpidação.

15. Desligue este dispositivo durante as trovoadas ou quando não for utilizado durante longos períodos de tempo.

16. Qualquer tipo de reparação deve ser sempre efectuado por pessoal qualificado. É necessária uma reparação sempre que a unidade tiver sido de alguma forma danificada, como por exemplo: no caso do cabo de alimentação ou ficha se encontrarem danificados; na eventualidade de líquido ter sido derramado ou objectos terem caído para dentro do dispositivo; no caso da unidade ter estado exposta à chuva ou à humidade; se esta não funcionar normalmente, ou se tiver caído.



17. Correcta eliminação deste produto: este símbolo indica que o produto não deve ser eliminado juntamente com os resíduos domésticos, segundo a Directiva REEE (2012/19/EU) e a legislação nacional. Este produto deverá

ser levado para um centro de recolha licenciado para a reciclagem de resíduos de equipamentos eléctricos e electrónicos (EEE). O tratamento incorrecto deste tipo de resíduos pode ter um eventual impacto negativo no ambiente e na saúde humana devido a substâncias potencialmente perigosas que estão geralmente associadas aos EEE. Ao mesmo tempo, a sua colaboração para a eliminação correcta deste produto irá contribuir para a utilização eficiente dos recursos naturais. Para mais informação acerca dos locais onde poderá deixar o seu equipamento usado para reciclagem, é favor contactar os serviços municipais locais, a entidade de gestão de resíduos ou os serviços de recolha de resíduos domésticos.

18. Não instale em lugares confinados, tais como estantes ou unidades similares.

19. Não coloque fontes de chama, tais como velas acesas, sobre o aparelho.

20. Favor, obedecer os aspectos ambientais de descarte de bateria. Baterias devem ser descartadas em um ponto de coletas de baterias.

21. Use este aparelho em climas tropicais e/ou moderados.

LEGAL RENUNCIANTE

O MUSIC Group não se responsabiliza por perda alguma que possa ser sofrida por qualquer pessoa que dependa, seja de maneira completa ou parcial, de qualquer descrição, fotografia, ou declaração aqui contidas. Dados técnicos, aparências e outras informações estão sujeitas a modificações sem aviso prévio. Todas as marcas são propriedade de seus respectivos donos. MIDAS, KLARK TEKNIK, LAB GRUPPEN, LAKE, TANNOY, TURBOSOUND, TC ELECTRONIC, TC HELICON, BEHRINGER, BUGERA e DDA são marcas ou marcas registradas do MUSIC Group IP Ltd. © MUSIC Group IP Ltd. 2017 Todos direitos reservados.

GARANTIA LIMITADA

Para obter os termos de garantia aplicáveis e condições e informações adicionais a respeito da garantia limitada do MUSIC Group, favor verificar detalhes na íntegra através do website music-group.com/warranty.

XENYX QX602MP3 Hook-up

EN Step 1: Hook-Up

ES Paso 1: Conexión

FR Etape 1 : Connexions

DE Schritt 1: Verkabelung

PT Passo 1: Conexões

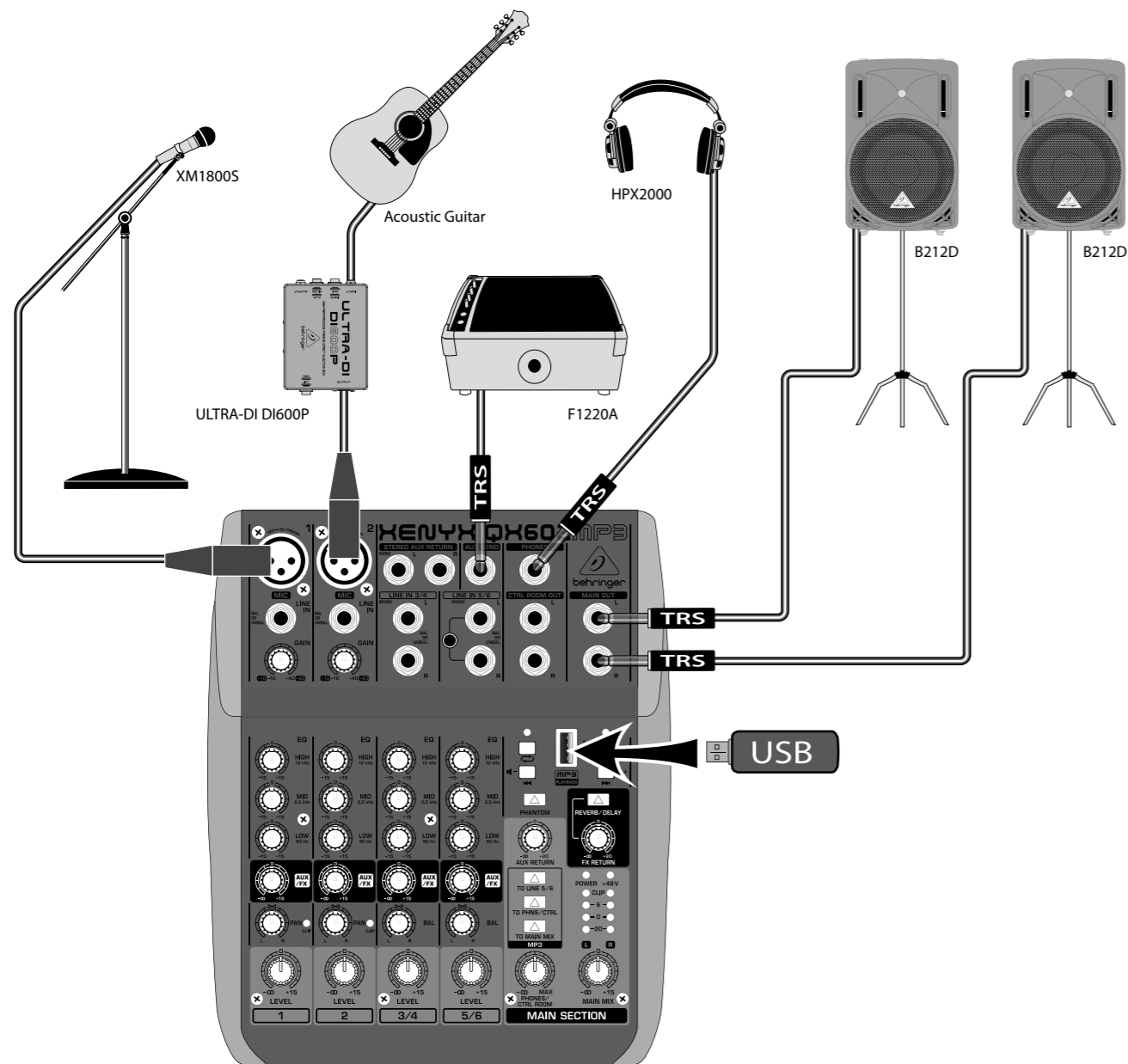

Small shop/restaurant sound system with MP3 playback, additional iPod audio, microphone and speakers set up in 3 independent zones.
 Sistema de sonido para pequeño comercio/restaurante con reproducción MP3, audio iPod adicional, micrófono y altavoces configurado en 3 zonas independientes.
 Sonorisation d'un petit magasin/restaurant avec diffusion de MP3, audio en provenance d'un iPod, micro et enceintes placées dans 3 zones différentes.
 Für kleine Läden/Restaurants geeignetes Soundsystem mit MP3-Wiedergabe, zusätzlichem iPod-Audio, Mikrofon und in 3 unabhängigen Zonen aufgestellten Lautsprechern
 Sistema de som para pequenas lojas/restaurantes com playback de MP3, áudio iPod adicional, configuração de microfone e alto-falantes em 3 zonas independentes.

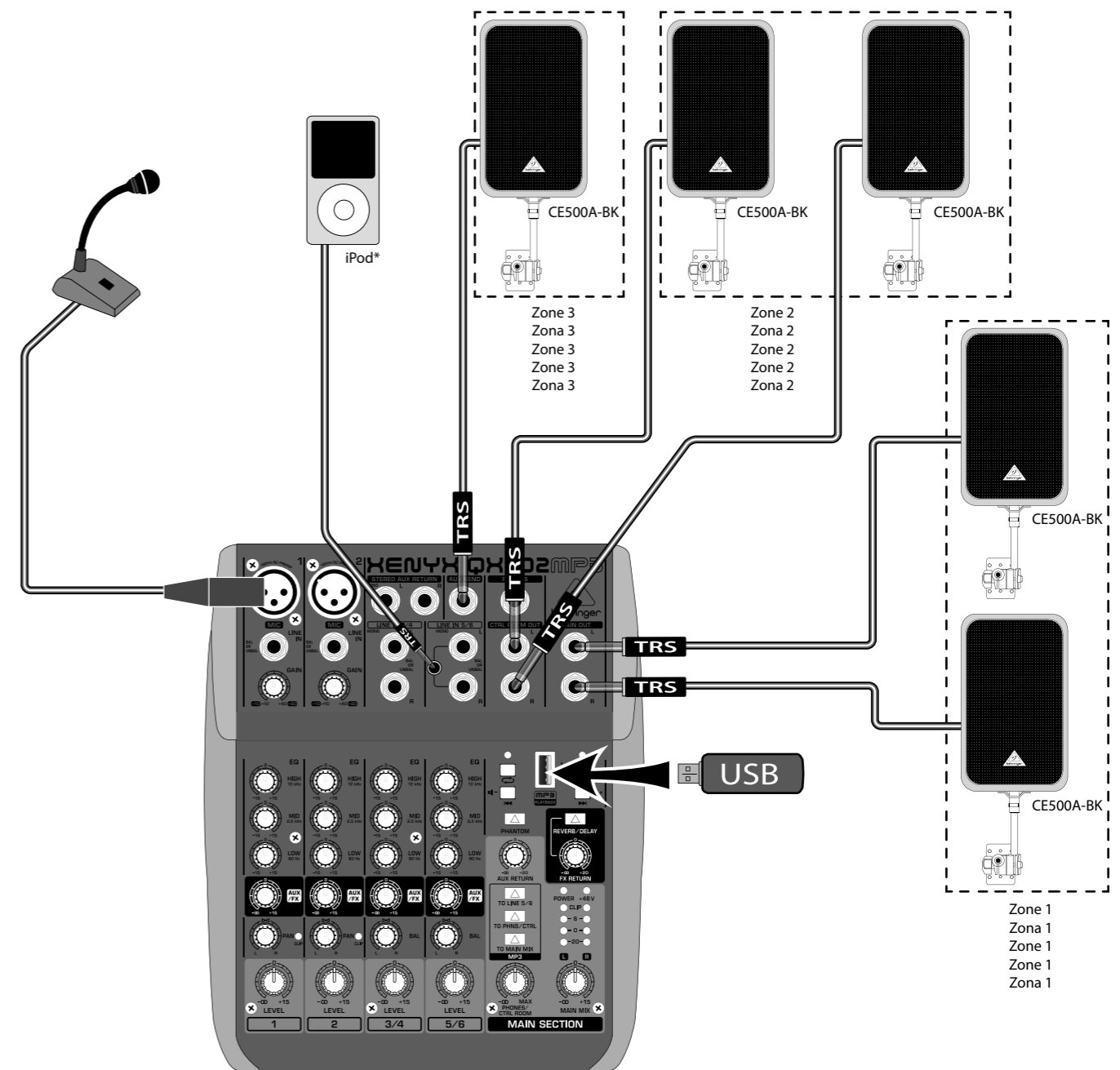

*iPod is a trademark of Apple Inc.
 *iPod es una marca comercial de Apple Inc.
 *iPod est une marque d'Apple Inc.
 *iPod ist ein Warenzeichen von Apple Inc.
 *iPod é uma marca registrada da Apple Inc.

XENYX QX602MP3 Controls

EN Step 2: Controls

ES Paso 2: Controles

FR Etape 2 : Réglages

DE Schritt 2: Bedienelemente

PT Passo 2: Controlos

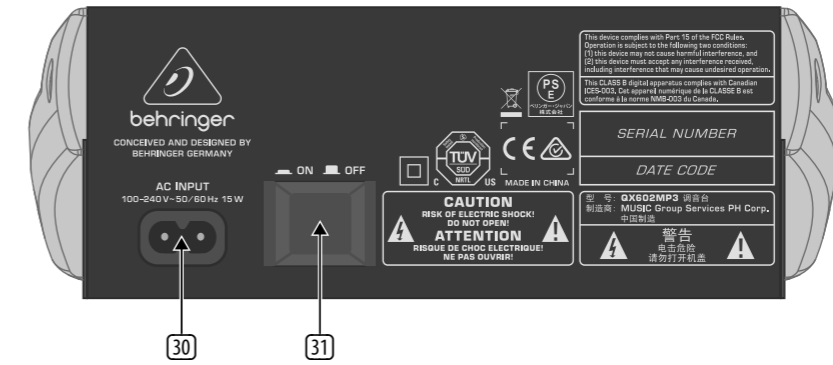
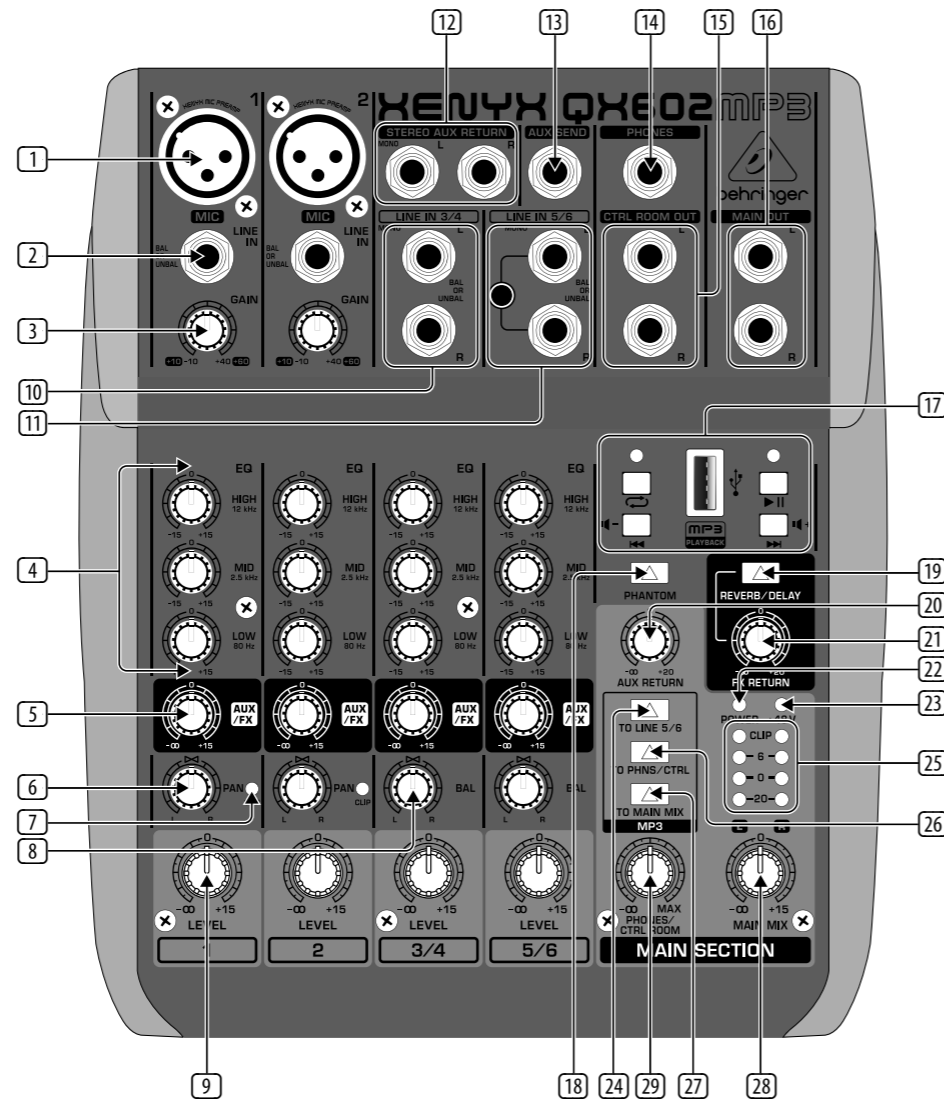

XENYX QX602MP3 Controls

EN Step 2: Controls

- 1 **MIC** mono inputs offer a balanced microphone input via the XLR connector and also features switchable +48 V phantom power supply for condenser microphones. To activate phantom power, press the PHANTOM button. When phantom power is active, the +48 V LED directly above the VU METER level LEDs will light up.
- 2 **LINE IN** mono connections offer a balanced line input using a 1/4" TRS connector. Unbalanced devices (mono jacks) can also be connected to these inputs. Please remember that you can only use either the microphone or the line input of a channel at any one time. You can never use both simultaneously!
- 3 **GAIN** controls adjust the input level on mono channels 1 and 2. This control should always be turned fully counterclockwise whenever you connect or disconnect a signal source from the channel inputs.
- 4 **EQUALIZER** knobs allow you to boost or cut high, mid and low frequency ranges on each mono input channels.
- 5 **AUX/FX** knobs allow you to feed signals from channels 1-6 and sum these signals to a mono bus for external effects or for the onboard reverb and delay unit. For the internal reverb and delay, the bus signal routes straight to the processor, and the effected signal can then be blended back into the main mix by using the FX RETURN knob. For external effects, the combined mono bus signal appears at the console's AUX SEND send output and can be fed from there to an external effects device. The return from the effects unit is then brought back into the console on the STEREO AUX RETURN connections and blended back into the main mix by using the AUX RETURN knob.
- 6 **PAN** control determines the position of the channel signal within the stereo image.
- 7 **CLIP** LEDs on channels 1 and 2 light up when the input signal exceeds the channels' headroom, which can cause the signal to distort. If the CLIP LED lights steadily, reduce the input level by turning the GAIN knobs counter-clockwise until the CLIP LED only lights occasionally.
- 8 **BAL** knobs adjust the relative left-right levels of stereo signals routed into stereo channels 3/4 and 5/6 from the related LINE IN 3/4 and LINE IN 5/6 inputs.
- 9 **LEVEL** control determines the level of the channel signal in the main mix.
- 10 **LINE IN 3/4** stereo inputs route stereo signals into the 3/4 stereo channel. This input section accepts balanced or unbalanced stereo signals from devices using 1/4" TRS connectors. To connect mono signals, use the 1/4" TRS jack marked "MONO."
- 11 **LINE IN 5/6** stereo inputs route stereo signals into the 5/6 stereo channel. This input section accepts balanced or unbalanced stereo signals from devices using either 1/4" TRS connectors or 1/8" TRS connectors. To connect mono signals, use the 1/4" TRS jack marked "MONO."
- 12 **STEREO AUX RETURN** connectors let you bring the output of an external effects device (fed by the signal from the AUX SEND jack) back into the console. Use the AUX RETURN knob to determine how much of the effected signal is sent to the main mix. You can also use the STEREO AUX RETURN connections as additional all-purpose signal inputs, but any effects returns will then need to route back into the console via one of the regular input channels, either mono or stereo. This alternate routing method does, however, give you the ability to use channel EQ on the effects return signal if you wish. If the return signal from the effects unit is a mono signal, use the STEREO AUX RETURN left channel input.
- 13 **AUX SEND** 1/4" TRS output can be used to send the combined mono signal from the AUX/FX knobs out to an external effects unit. The effected signal from the effects unit is then routed back into the mixer by using the STEREO AUX RETURN inputs and blended into the main mix by using the AUX RETURN knob as a level control.
- 14 **PHONES** lets you connect stereo headphones that use a 1/4" TRS plug. The headphone output level is controlled by the PHONES/ CNTRL ROOM knob. The PHONES jack and CNTRL ROOM OUT jacks share the same signal and level control.
- 15 **CNTRL ROOM OUT** 1/4" TRS jacks send a copy of the stereo main mix out to monitor speakers or other devices. The CNTRL ROOM OUT level is controlled by the PHONES / CNTRL ROOM knob. The PHONES jack and CNTRL ROOM OUT jacks share the same signal and level control.
- 16 **MAIN OUT** 1/4" TRS jacks send the stereo main mix out to monitor speakers, front-of-house speakers or other devices. The MAIN OUT level is controlled by the MAIN MIX knob.
- 17 **MP3 PLAYBACK** input accepts USB connections from USB flash drives with MP3 files. The MP3 PLAYBACK controls manage navigation and playback of the flash drive's MP3 files. To control the routing of the MP3 playback inside the mixer, press the TO LINE 5/6, TO PHNS/CTRL or TO MAIN MIX buttons. The MP3 player determines the track playing order based on each audio file's date.
- 18 **PHANTOM** button, when pressed, sends +48 V of phantom power to the XLR MIC inputs. When phantom power is active, the +48 V LED directly above the VU METER level indicator LEDs will light up.
- 19 **REVERB/DELAY** button, when pressed, selects the internal delay effects processor. When released, the button selects the internal reverb effects processor. To send signal to the internal effects processor from the input channels, use the AUX/FX knobs.
- 20 **AUX RETURN** knob controls the main mix level of signals coming in through the STEREO AUX RETURN jacks.
- 21 **FX RETURN** knob controls the internal effects processor's output level in the main mix.
- 22 **POWER** LED lights up when the mixer has been powered on.
- 23 **+48 V** button lights up when the PHANTOM button is pressed and phantom power is active.
- 24 **MP3/TO LINE 5/6** button, when pressed, sends the MP3 playback signal to stereo channel 5/6. Sending MP3 playback to channel 5/6 allows you to set the MP3 audio level in the main mix by using channel 5/6's LEVEL control.
- 25 **VU METER** 4-segment level indicator LEDs display the overall main mix signal level.
- 26 **MP3/TO PHNS/CTRL** button, when pressed, sends the MP3 playback signal to the PHONES and CNTRL ROOM OUT jacks.
- 27 **MP3/TO MAIN MIX** button, when pressed, sends the MP3 playback signal directly into the main mix.
- 28 **MAIN MIX** knob controls the final output level of the main mix at the MAIN OUT outputs.
- 29 **PHONES/CTRL ROOM** knob controls the output level of the main mix at the PHONES and CNTRL ROOM OUT connections.
- 30 **AC INPUT** jack is where you connect the included power cable.
- 31 **POWER** button switches the unit on and off.

XENYX QX602MP3 Controles

ES Paso 2: Controles

- 1 Las tomas mono **MIC** ofrecen una entrada de micrófono balanceado a través de un conector XLR y disponen también de alimentación fantasma de +48V conmutable para micros condensadores. Para activar esta alimentación fantasma, pulse el botón PHANTOM. Cuando esté activa, el piloto +48 V que está encima de los pilotos de nivel del VU METER se iluminará.
- 2 Las conexiones mono **LINE IN** ofrecen una entrada de línea balanceada a través de conectores TRS de 6,3 mm. También puede conectar en estas entradas dispositivos no balanceados (a través de tomas mono). Recuerde que solo puede usar la entrada de micrófono o de línea de cada canal. ¡Nunca puede usar ambos tipos de entradas simultáneamente!
- 3 Los controles **GAIN** ajustan el nivel de entrada de los canales mono 1 y 2. Siempre debería dejar estos controles al mínimo (tope izquierdo) cuando conecte o desconecte fuentes de señal a las entradas de canal.
- 4 Los mandos **EQ** le permiten realizar o cortar los rangos de frecuencias agudas, medias y graves de cada uno de los canales de entrada mono.
- 5 Los mandos **AUX/FX** le permiten reunir las señales procedentes de los canales 1-6 y sumarlas para su envío a un bus mono hacia efectos externos o a la unidad de reverb y retardo internos. Para la reverb y retardo internos, la señal del bus es derivada directamente al procesador, pudiendo mezclar después la señal con efectos en la mezcla principal por medio del mando FX RETURN. En el caso de efectos externos, la señal del bus mono combinada es enviada a la salida AUX SEND de esta consola y puede ser derivada desde allí a un dispositivo de efectos externo. El retorno de esa unidad de efectos es enviado después de nuevo a esta mesa a través de las conexiones STEREO AUX RETURN y mezclada después con la mezcla principal usando el mando AUX RETURN.
- 6 El control **PAN** determina la posición que ocupa la señal del canal dentro de la imagen stereo.
- 7 Los pilotos **CLIP** de los canales 1 y 2 se iluminan cuando la señal de entrada supera el margen o headroom del canal, lo que puede dar lugar a una distorsión del canal. Si el piloto CLIP se queda iluminado fijo, reduzca el nivel de la entrada girando los mandos GAIN hacia la izquierda hasta que estos pilotos CLIP solo se iluminen de forma esporádica.
- 8 Los mandos **BAL** le permiten ajustar el nivel relativo izquierdo-derecho de las señales stereo que son derivadas a los canales stereo 3/4 y 5/6 desde las correspondientes entradas LINE IN 3/4 y LINE IN 5/6.
- 9 El control **LEVEL** determina el nivel de la señal del canal dentro de la mezcla principal.
- 10 Las entradas stereo **LINE IN 3/4** derivan las señales stereo que reciben al canal stereo 3/4. Esta sección de entrada admiten señales stereo tanto balanceadas como no balanceadas procedentes de dispositivos que utilicen conectores TRS de 6,3 mm. Para la conexión de señales mono, utilice la toma TRS de 6,3 mm que aparece marcada como "MONO."
- 11 Las entradas stereo **LINE IN 5/6** derivan las señales stereo que reciben al canal stereo 5/6. Esta sección de entrada admiten señales stereo tanto balanceadas como no balanceadas procedentes de dispositivos que utilicen conectores TRS de 6,3 mm y de 3,5 mm. Para la conexión de señales mono, utilice la toma TRS de 6,3 mm que aparece marcada como "MONO."
- 12 Las tomas **STEREO AUX RETURN** le permiten dar entrada a la señal de salida procedente de un dispositivo de efectos externo (que a su vez recibía la señal enviada desde la toma AUX SEND de esta unidad) de nuevo en la consola. Utilice el mando AUX RETURN para ajustar la cantidad de señal con efectos que es enviada a la mezcla principal. También puede usar estas conexiones STEREO AUX RETURN como entradas de señal "de todo tipo" adicionales, pero en ese caso cualquier otro retorno de efectos deberá ser derivado de nuevo a la mesa a través de uno de los canales de entrada habituales, sea mono o stereo. No obstante, este método de ruteo alternativo le da la posibilidad de usar el EQ de canal si quiere sobre la señal de retorno de efectos. Si la señal de retorno de la unidad de efectos es una señal mono, utilice la entrada STEREO AUX RETURN del canal izquierdo.
- 13 Las salidas TRS de 6,3 mm **AUX SEND** pueden ser usadas para enviar la señal mono combinada controlada por los mandos AUX/FX a una unidad de efectos externa. La señal modificada por la unidad de efectos es rutada después de nuevo al mezclador a través de las entradas STEREO AUX RETURN y mezclada en la mezcla principal, usando el mando AUX RETURN como control de nivel.

- 14 La toma **PHONES** le permite conectar unos auriculares stereo que utilicen una toma TRS de 6,3 mm. El nivel de esta salida de auriculares es controlado por el mando PHONES/CNTRL ROOM. La toma PHONES y las salidas CNTRL ROOM OUT comparten la misma señal y control de nivel.
- 15 Las tomas TRS de 6,3 mm **CNTRL ROOM OUT** dan salida a una copia de la mezcla principal stereo hacia unos monitores o dispositivos externos. El nivel de esta salida CNTRL ROOM OUT es controlado con el mando PHONES/CNTRL ROOM. La toma PHONES y las salidas CNTRL ROOM OUT comparten la misma señal y control de nivel.
- 16 Las tomas TRS de 6,3 mm **MAIN OUT** dan salida a la mezcla principal stereo a monitores, altavoces FOH u otros dispositivos. El nivel de esta salida MAIN OUT es controlado con el mando MAIN MIX.
- 17 La entrada **MP3 PLAYBACK** acepta conexiones USB de dispositivos USB flash con ficheros MP3. Los controles MP3 PLAYBACK gestionan la navegación y reproducción de los ficheros MP3 de los dispositivos flash. Para controlar el ruteo de la reproducción MP3 dentro del mezclador, pulse los botones TO LINE 5/6, TO PHNS/CTRL o TO MAIN MIX. El reproductor MP3 determina el orden de reproducción de las pistas de acuerdo a la fecha de cada fichero audio.
- 18 Cuando pulse el botón **PHANTOM** la unidad dará salida a un voltaje de +48 V de alimentación fantasma a las entradas XLR MIC. Cuando esta alimentación fantasma está activa, se iluminará el piloto +48 V que está justo encima de los pilotos indicadores de nivel del medidor VU METER.
- 19 El botón **REVERB/DELAY**, cuando esté pulsado, le permite elegir el procesador interno de efectos de retardo. Cuando esté en la posición de no pulsado, este botón activará el procesador interno de efectos de reverb.
- 20 El mando **AUX RETURN** controla el nivel de mezcla principal de las señales procedentes de los retornos STEREO AUX RETURN.
- 21 El mando **FX RETURN** controla el nivel de salida del procesador de efectos interno que es enviado a la mezcla principal.
- 22 El piloto **POWER** se iluminará cuando encienda el mezclador.
- 23 El piloto **+48 V** se iluminará cuando pulse el botón PHANTOM y esté activa la alimentación fantasma.
- 24 Cuando pulse el botón **MP3/TO LINE 5/6** la unidad enviará la señal de reproducción MP3 al canal stereo 5/6. El envío de esta reproducción MP3 al canal 5/6 le permite ajustar el nivel audio MP3 en la mezcla principal usando el control LEVEL del canal 5/6.
- 25 Los pilotos del medidor de nivel de 4 segmentos **VU METER** le muestran el nivel de señal global de la mezcla principal.
- 26 Cuando pulse el botón **MP3/TO PHNS/CTRL** la unidad enviará la señal de reproducción MP3 a las salidas PHONES y CNTRL ROOM OUT.
- 27 Cuando pulse el botón **MP3/TO MAIN MIX** la unidad enviará la señal de reproducción MP3 directamente a la mezcla principal.
- 28 El mando **MAIN MIX** le permite controlar el nivel de salida final de la mezcla principal rutado a las salidas MAIN OUT.
- 29 El mando **PHONES/CTRL ROOM** le permite controlar el nivel de salida de la mezcla principal que es enviado a las tomas de salida PHONES y CNTRL ROOM OUT.
- 30 Conecte en la entrada **AC INPUT** el cable de alimentación incluido.
- 31 El botón **POWER** le permite encender o apagar la unidad.

XENYX QX602MP3 Réglages

FR Etape 2 : Réglages

- 1 Les entrées mono **MIC** permettent de connecter un micro avec un câble XLR symétrique et sont également équipées d'une alimentation fantôme commutable de +48 V pour alimenter les micros à électret. Pour activer l'alimentation fantôme, appuyez sur le bouton PHANTOM. La LED +48 V située au-dessus des témoins LEDs de niveau s'allume alors.
- 2 Les embases mono **LINE IN** permettent de connecter des câbles Jack 6,35 mm symétriques ou asymétriques (câbles mono). Veuillez noter que vous ne pouvez pas utiliser les entrées micro et ligne d'une même voie simultanément.
- 3 Les potentiomètres **GAIN** permettent de régler le niveau d'entrée des voies mono 1 et 2. Avant toute connexion/déconnexion effectuée au niveau des entrées, placez les potentiomètres GAIN au minimum.
- 4 Les potentiomètres **EQ** permettent d'accentuer/atténuer les aigus, médiums et graves de chaque voie mono.
- 5 Les potentiomètres **AUX/FX** permettent d'envoyer le signal des voies 1 à 6 vers un bus mono alimentant des effets externes ou la reverb et le delay intégrés à l'appareil. Dans le cas des effets intégrés, le signal est envoyé directement au processeur et le signal traité peut être mélangé au mixage principal grâce au potentiomètre FX RETURN. Dans le cas d'effets externes, le signal est envoyé à la sortie AUX SEND de la console qui est alors connectée à l'entrée du processeur externe. Le signal traité est réinjecté dans la console par les entrées STEREO AUX RETURN et il peut être mélangé au mixage principal grâce au potentiomètre AUX RETURN.
- 6 Le réglage **PAN** permet de placer le signal de la voie dans l'image stéréo.
- 7 Les LEDs **CLIP** des voies 1 et 2 s'allument lorsque le signal d'entrée possède un niveau trop important, ce qui peut aboutir à la distorsion de ce signal. Si la LED CLIP reste allumée en continu, réduisez le niveau d'entrée avec le potentiomètre GAIN jusqu'à ce que la LED ne s'allume plus qu'occasionnellement.
- 8 Les potentiomètres **BAL** permettent de régler la balance gauche et droite des signaux stéréo des voies 3/4 et 5/6 connectés aux entrées LINE IN 3/4 et LINE IN 5/6.
- 9 Le potentiomètre **LEVEL** permet de régler le niveau du signal de la voie au sein du mixage principal.
- 10 Les signaux reliés aux entrées stéréo **LINE IN 3/4** sont envoyés aux voie stéréo 3/4. Ces entrées sont compatibles avec les connecteurs Jack 6,35 mm symétriques et asymétriques. Pour connecter des signaux mono, utilisez l'embase marquée "MONO."
- 11 Les signaux reliés aux entrées stéréo **LINE IN 5/6** sont envoyés aux voie stéréo 5/6. Ces entrées sont compatibles avec les signaux stéréo symétriques et asymétriques transmis par des câbles Jack 6,35 mm et MiniJack stéréo. Pour connecter des signaux mono, utilisez l'embase Jack 6,35 mm marquée "MONO."
- 12 Les embases **STEREO AUX RETURN** permettent de connecter les sorties d'un processeur d'effets externe (alimenté par le signal de la sortie AUX SEND) à la console. Utilisez le potentiomètre AUX RETURN pour régler la quantité de signal traité devant être mélangé au mixage principal. Les connecteurs STEREO AUX RETURN peuvent également être utilisés comme des entrées supplémentaires, mais dans ce cas, si vous souhaitez utiliser un processeur d'effet externe, le signal en provenance de ce dernier doit être réinjecté dans la console par l'une des entrées de voie, mono ou stéréo. Cette méthode alternative permet cependant d'appliquer l'égalisation de la voie au signal traité. Si le signal du processeur d'effet est un signal mono, utilisez le connecteur STEREO AUX RETURN de gauche.
- 13 La sortie Jack 6,35 mm symétrique **AUX SEND** peut être utilisée pour envoyer une combinaison des signaux dont le niveau est réglé par les potentiomètres AUX/FX vers un processeur d'effets externe. Le signal traité peut être réinjecté dans la console grâce aux entrées STEREO AUX RETURN et mélangé au mixage principal avec le potentiomètre AUX RETURN.
- 14 La sortie **PHONES** permet de connecter un casque audio doté d'un connecteur Jack 6,35 mm stéréo. Le niveau de la sortie casque est contrôlé par le potentiomètre PHONES/CNTRL ROOM. Les sorties PHONES et CNTRL ROOM OUT portent le même signal et partagent le même réglage de niveau.
- 15 Les sorties Jack 6,35 mm **CNTRL ROOM OUT** portent une copie du mixage stéréo principal pouvant être envoyée à des moniteurs d'écoute ou à d'autres appareils. Le niveau de la sortie CTRL ROOM OUT est contrôlé par le potentiomètre PHONES/CNTRL ROOM. Les sorties PHONES et CNTRL ROOM OUT portent le même signal et partagent le même réglage de niveau.
- 16 Les sorties Jack 6,35 mm **MAIN OUT** permettent de transmettre le mixage stéréo principal à des moniteurs d'écoute, à un système de sonorisation de façade ou à d'autres appareils. Le niveau des sorties MAIN OUT est contrôlé par le potentiomètre MAIN MIX.
- 17 L'entrée **MP3 PLAYBACK** permet de connecter une clé USB contenant des fichiers MP3. Les boutons de la section MP3 PLAYBACK permettent de sélectionner et de lire les fichiers MP3. Pour router le signal de la lecture des MP3 dans la console, appuyez sur les touches TO LINE 5/6, TO PHNS/CTRL ou TO MAIN MIX. L'ordre de lecture des MP3 est établi en fonction de la date d'ajout des fichiers sur la clé USB.
- 18 Le bouton **PHANTOM** permet d'activer l'alimentation fantôme de 48 V appliquée aux entrées micro XLR. La LED +48 V située au-dessus des témoins LEDs de niveau s'allume alors.
- 19 Maintenez le bouton **REVERB/DELAY** appuyé pour sélectionner le delay du processeur interne. Lorsque vous le relâchez, vous pouvez sélectionner la reverb du processeur interne.
- 20 Le potentiomètre **AUX RETURN** permet de régler le niveau du signal en provenance des entrées STEREO AUX RETURN qui sera mélangé au mixage principal.
- 21 Le potentiomètre **FX RETURN** permet de régler le niveau du signal du processeur d'effets interne mélangé au mixage principal.
- 22 La LED **POWER** s'allume lorsque la console est sous tension.
- 23 La LED **+48 V** s'allume lorsque l'alimentation fantôme est activée grâce au bouton PHANTOM.
- 24 Appuyez sur le bouton **MP3/TO LINE 5/6** pour envoyer le signal des MP3 aux voies 5/6. Cela permet de régler le niveau des MP3 dans le mixage principal avec le réglage LEVEL des voies 5/6.
- 25 L'**INDICATEUR DE NIVEAU LED** à 4 segments affiche le niveau du mixage principal.
- 26 Appuyez sur la touche **MP3/TO PHNS/CTRL** pour envoyer le signal de la lecture des MP3 vers les sorties PHONES et CTRL ROOM OUT.
- 27 Appuyez sur la touche **MP3/TO MAIN MIX** pour envoyer le signal des MP3 au mixage principal.
- 28 Le potentiomètre **MAIN MIX** permet de régler le niveau de sortie du mixage principal porté par les sorties MAIN OUT.
- 29 Le potentiomètre **PHONES/CTRL ROOM** permet de régler le niveau du mixage principal porté par les sorties PHONES et CNTRL ROOM OUT.
- 30 L'embase **AC INPUT** permet de connecter le cordon secteur fourni.
- 31 L'interrupteur **POWER** permet de mettre l'appareil sous/hors tension.

XENYX QX602MP3 Bedienelemente

DE Schritt 2: Bedienelemente

- 1 Die **MIC**-Monoeingänge sind symmetrische XLR-Mikrofonbuchsen mit schaltbarer +48 V Phantomspannung für Kondensatormikrofone. Zum Aktivieren der Phantomspannung drücken Sie die PHANTOM-Taste. Bei aktivierter Phantomspannung leuchtet die +48 V LED direkt über den LEDs der VU-Pegelanzeige.
- 2 Die **LINE IN**-Monoeingänge sind symmetrische 6,3 mm TRS-Buchsen für Line-Signale. An diese Eingänge kann man auch unsymmetrische Geräte (Monostecker) anschließen. Hinweis: Man kann immer nur den Mikrofon- oder den Line-Eingang eines Kanals und niemals beide gleichzeitig verwenden!
- 3 Die **GAIN**-Regler steuern den Eingangspegel der Monokanäle 1 und 2. Drehen Sie diese Regler immer ganz nach links, wenn Sie eine Signalquelle an die Kanaleingänge anschließen oder von ihnen trennen.
- 4 Mit den **EQ**-Reglern kann man die hohen, mittleren und tiefen Frequenzbereiche jedes Mono-Eingangskanals verstärken oder bedämpfen.
- 5 Mit den **AUX/FX**-Reglern kann man die Signale der Kanäle 1 - 6 abzweigen und gemeinsam in einen Mono-Bus einspeisen, der zu externen Effekten oder zur internen Reverb- und Delay-Einheit geleitet wird. Beim internen Reverb und Delay wird das Bus-Signal direkt in den Prozessor geleitet und das Effektsignal kann anschließend mit dem FX RETURN-Regler der Hauptmischung hinzugefügt werden. Für externe Effekte liegt das kombinierte Mono-Bus-Signal am AUX SEND-Ausgang des Mixers an, von wo aus es in ein externes Effektgerät eingespeist werden kann. Das Return-Signal des Effektgeräts wird dann über die STEREO AUX RETURN-Anschlüsse in den Mixer zurückgeführt und mit dem AUX RETURN-Regler zur Hauptmischung geleitet.
- 6 Der **PAN**-Regler bestimmt die Position des Kanalsignals im Stereobild.
- 7 Die **CLIP** LEDs der Kanäle 1 und 2 leuchten, wenn der Pegel des Eingangssignals den Headroom des Kanals übersteigt, was zu Verzerrungen führen kann. Wenn die CLIP LED konstant leuchtet, verringern Sie den Eingangspegel, indem Sie den GAIN-Regler nach links drehen, bis die CLIP LED nur noch gelegentlich aufblinkt.
- 8 Die **BAL**-Regler steuern die relativen Links/Rechts-Pegel der Stereosignale, die über die zugehörigen LINE IN 3/4- und LINE IN 5/6-Eingänge zu den Stereokanälen 3/4 und 5/6 geleitet werden.
- 9 Der **LEVEL**-Regler steuert den Pegel des Kanalsignals in der Hauptmischung.
- 10 Die **LINE IN 3/4**-Stereoingänge leiten Stereosignale in den Stereokanal 3/4. Diese Eingangssektion akzeptiert symmetrische und unsymmetrische Stereosignale von Geräten mit 6,3 mm TRS-Anschlüssen. Verwenden Sie für Monosignale die 6,3 mm TRS-Buchse „MONO“.
- 11 Die **LINE IN 5/6**-Stereoingänge leiten Stereosignale in den Stereokanal 5/6. Diese Eingangssektion akzeptiert symmetrische und unsymmetrische Stereosignale von Geräten mit 6,3 mm TRS- oder 3,5 mm TRS-Anschlüssen. Verwenden Sie für Monosignale die 6,3 mm TRS-Buchse „MONO“.
- 12 Über die **STEREO AUX RETURN**-Anschlüsse führen Sie das Ausgangssignal eines externen Effektgeräts (in das über die AUX SEND-Buchse ein Signal eingespeist wurde) zurück in den Mixer. Mit dem AUX RETURN-Regler bestimmen Sie, wie viel Effektsignal zur Hauptmischung geleitet wird. Man kann die STEREO AUX RETURN-Anschlüsse auch als zusätzliche Allzweck-Signaleingänge verwenden, nur muss man dann die Effekt-Return-Signale über einen der normalen Mono- oder Stereo-Eingangskanäle in den Mischer zurückführen. Bei diesem alternativen Routing-Verfahren können Sie allerdings das Effekt-Return-Signal bei Bedarf mit dem Kanal-EQ bearbeiten. Wenn Sie ein Return-Signal in Mono vom Effektgerät zurückführen, verwenden Sie den linken STEREO AUX RETURN-Kanaleingang.
- 13 Über den 6,3 mm TRS **AUX SEND**-Ausgang kann man das kombinierte Monosignal der AUX/FX-Regler zu einem externen Effektgerät leiten. Das vom Effektgerät kommende Effektsignal wird dann über die STEREO AUX RETURN-Eingänge in den Mixer zurückgeführt und mit dem AUX RETURN-Pegelregler der Hauptmischung hinzugefügt.

- 14 An die **PHONES**-Buchse schließen Sie Ihre Stereokopfhörer mit 6,3 mm TRS-Stecker an. Der Kopfhörer-Ausgangspegel wird mit dem PHONES/CNTRL ROOM-Regler gesteuert. Die PHONES-Buchse und die CNTRL ROOM OUT-Buchsen nutzen das gleiche Signal und den gleichen Pegelregler.
- 15 Die 6,3 mm TRS **CNTRL ROOM OUT**-Buchsen leiten eine Kopie der Stereo-Hauptmischung zu Monitorlautsprechern oder anderen Geräten. Der CTRL ROOM OUT-Pegel wird mit dem PHONES/CTRL ROOM-Regler gesteuert. Die PHONES-Buchse und die CNTRL ROOM OUT-Buchsen nutzen das gleiche Signal und den gleichen Pegelregler.
- 16 Die 6,3 mm TRS **MAIN OUT**-Buchsen leiten die Stereo-Hauptmischung zu Monitorboxen, PA-Boxen oder anderen Geräten. Der MAIN OUT-Pegel wird mit dem MAIN MIX-Regler gesteuert.
- 17 Über den **MP3 PLAYBACK**-Eingang lassen sich USB-Verbindungen zu USB-Speichermedien mit MP3-Dateien herstellen. Mit den MP3 PLAYBACK-Reglern kann man durch die MP3-Dateien des Speichermediums navigieren und die Wiedergabe starten. Das Routing der MP3-Wiedergabe im Mixer lässt sich mit den TO LINE 5/6-, TO PHNS/CTRL- oder TO MAIN MIX-Tasten steuern. Der MP3-Player bestimmt die Reihenfolge der Track-Wiedergabe an Hand des Datums der Audiodatei.
- 18 Bei aktivierter **PHANTOM**-Taste wird +48 V Phantomspannung zu den XLR MIC-Eingängen geleitet. Bei aktivierter Phantomspannung leuchtet die +48 V LED direkt über den LEDs der VU-Pegelanzeige.
- 19 Bei gedrückter **REVERB/DELAY**-Taste ist der interne Delay-Effektprozessor gewählt. Bei gelöster Taste ist der interne Reverb-Effektprozessor gewählt.
- 20 Der **AUX RETURN**-Regler steuert den Pegel der über die STEREO AUX RETURN-Buchsen eingehenden Signale in der Hauptmischung.
- 21 Der **FX RETURN**-Regler steuert den Ausgangspegel des internen Effektprozessors in der Hauptmischung.
- 22 Die **POWER** LED leuchtet bei eingeschaltetem Mixer.
- 23 Die **+48 V** LED leuchtet, wenn die PHANTOM-Taste gedrückt und die Phantomspannung aktiviert ist.
- 24 Bei gedrückter **MP3/TO LINE 5/6**-Taste wird das MP3-Wiedergabesignal zu Stereokanal 5/6 geleitet. Hierbei kann man den MP3-Audiopegel in der Hauptmischung mit dem LEVEL-Regler von Kanal 5/6 steuern.
- 25 Die LEDs der 4-segmentigen **VU-PEGELANZEIGE** zeigen den Gesamtsignalpegel der Hauptmischung an.
- 26 Bei gedrückter **MP3/TO PHNS/CTRL**-Taste wird das MP3-Wiedergabesignal zu den PHONES- und CTRL ROOM OUT-Buchsen geleitet.
- 27 Bei gedrückter **MP3/TO MAIN**-Taste wird das MP3-Wiedergabesignal direkt zur Hauptmischung geleitet.
- 28 Der **MAIN MIX**-Regler steuert den endgültigen Pegel der Hauptmischung an den MAIN OUT-Ausgängen.
- 29 Der **PHONES/CTRL ROOM**-Regler steuert den Ausgangspegel der Hauptmischung an den PHONES- und CNTRL ROOM OUT-Buchsen.
- 30 An die **AC INPUT**-Buchse schließen Sie das mitgelieferte Netzkabel an.
- 31 Mit dem **NETZSCHALTER** schalten Sie den Mixer ein und aus.

XENYX QX602MP3 Controles

PT Passo 2: Controles

- 1 As entradas mono **MIC** proporcionam entrada de microfone balanceada através do conector XLR e também possuem fornecimento de alimentação fantasma de +48V para microfones de condensador. Para ativar a alimentação fantasma, aperte o botão **PHANTOM**. Quando a alimentação fantasma estiver ativa, o LED +48 V diretamente acima dos LEDs de nível do VU METER acenderá.
- 2 As conexões mono **LINE IN** proporcionam uma entrada de linha balanceada usando um conector TRS de ¼". Dispositivos não balanceados (jacks mono) também podem ser conectados a essas entradas. Favor, lembrar que só é possível usar ou o microfone ou a entrada de linha de um canal de cada vez. Nunca se pode usar os dois simultaneamente!
- 3 Os controles **GAIN** ajustam o nível de entrada nos canais mono 1 e 2. Este controle deve ser sempre ligado no sentido anti-horário total ao se conectar ou desconectar uma fonte de sinal das entradas de canal.
- 4 Os botões **EQ** possibilitam o aumento ou corte de faixas de frequência altas, médias e baixas em cada canal de entrada mono.
- 5 Os botões **AUX/FX** possibilitam a alimentação de sinais provenientes dos canais 1-6 e a soma desses sinais a um barramento mono para efeitos externos ou para reverberação embutida e unidade de delay. Para a reverberação interna e delay, o sinal de barramento é roteado diretamente para o processador, e o sinal sob efeito pode, a partir de então, ser misturado novamente ao mix principal ao se usar o botão **FX RETURN**. Para efeitos externos, o sinal de barramento mono combinado aparece na saída **AUX SEND** da mesa e pode ser alimentado dali a um dispositivo de efeitos externo. O retorno da unidade de efeitos é então trazida de volta para a mesa nas conexões **STEREO AUX RETURN** e misturada novamente ao mix principal ao se usar o botão **AUX RETURN**.
- 6 O controle **PAN** determina a posição do sinal do canal dentro da imagem estéreo.
- 7 Os LEDs **CLIP** nos canais 1 e 2 acendem quando o sinal de entrada excede o headroom do canal, o que pode causar distorção do sinal. Se o LED **CLIP** acender constantemente, reduza o nível de entrada girando os botões **GAIN** no sentido anti-horário até que o LED **CLIP** acenda apenas ocasionalmente.
- 8 Os botões **BAL** ajustam os níveis direito-esquerdo relativos dos sinais estéreo roteados aos canais estéreo 3/4 e 5/6 provenientes das entradas **LINE IN 3/4** e **LINE IN 5/6** relacionadas.
- 9 O controle **LEVEL** determina o nível do sinal do canal no mix principal.
- 10 As entradas estéreo **LINE IN 3/4** roteiam os sinais estéreo para o canal estéreo 3/4. Essa seção de entrada aceita sinais estéreo balanceados e não balanceados provenientes de dispositivos usando conectores TRS de ¼". Para conectar sinais mono, use o jack TRS de ¼" onde se lê "MONO."
- 11 As entradas estéreo **LINE IN 5/6** roteiam sinais estéreo para o canal estéreo 5/6. Esta seção de entrada aceita sinais estéreo balanceados ou não balanceados provenientes de dispositivos usando conectores TRS de ¼" ou conectores TRS de ⅜". Para conectar sinais mono, use o jack TRS de ¼" onde se lê "MONO."
- 12 Os conectores **STEREO AUX RETURN** possibilitam trazer a saída de um dispositivo de efeitos externo (alimentado pelo sinal proveniente do jack **AUX SEND**) de volta à mesa. Use o botão **AUX RETURN** para determinar o quanto do sinal sob efeito será enviado para o mix principal. Também pode-se usar as conexões **STEREO AUX RETURN** como entradas de sinais multifuncionais adicionais, mas quaisquer retornos de efeitos precisarão então ser roteados de volta à mesa através de um dos canais de entrada regulares, seja ele mono ou estéreo. Esse método de roteamento alternativo, no entanto, possibilita o uso de canais **EQ** no sinal retorno de efeitos, caso assim queira. Se o sinal de retorno proveniente da unidade de efeitos for um sinal mono, use a entrada de canal esquerda **STEREO AUX RETURN**.
- 13 A saída TRS **AUX SEND** de ¼" pode ser usada para enviar o sinal mono combinado proveniente dos botões **AUX/FX** para uma unidade de efeitos externa. O sinal sob efeito da unidade de efeitos é então roteado de volta para a mesa usando as entradas **STEREO AUX RETURN** e é misturado no mix principal usando o botão **AUX RETURN** como controle de nível.
- 14 **PHONES** possibilita a conexão de fones de ouvido estéreo que usem uma tomada TRS de ¼". O nível de saída do fone de ouvido é controlado pelo botão **PHONES/CNTRL ROOM**. O jack **PHONES** e os jacks **CNTRL ROOM OUT** compartilham o mesmo sinal e controle de nível.
- 15 Os jacks TRS **CNTRL ROOM OUT** de ¼" enviam uma cópia do mix principal para os alto-falantes do monitor ou outros dispositivos. O nível **CTRL ROOM OUT** é controlado pelo botão **PHONES/CTRL ROOM**. O jack **PHONES** e os jacks **CNTRL ROOM OUT** compartilham o mesmo sinal e controle de nível.
- 16 Os jacks TRS **MAIN OUT** de ¼" enviam o mix principal estéreo para alto-falantes de monitor, alto-falantes de auditório, ou outros dispositivos. O nível **MAIN OUT** é controlado pelo botão **MAIN MIX**.
- 17 A entrada **MP3 PLAYBACK** aceita conexões USB de pen drives USB com arquivos MP3. Os controles do **MP3 PLAYBACK** gerenciam a navegação e o playback dos arquivos MP3 do pen drive. Para controlar o roteamento do playback de MP3 dentro do misturador, aperte os botões **TO LINE 5/6**, **TO PHNS/CTRL** ou **TO MAIN MIX**. O aparelho de MP3 determinará a ordem na qual as faixas tocarão de acordo com a data de cada arquivo de áudio.
- 18 O botão **PHANTOM**, quando apertado, envia +48 V de alimentação fantasma para as entradas XLR MIC. Quando a alimentação fantasma está ativa, o LED +48 V diretamente acima dos LEDs indicadores de nível do **MEDIDOR VU** acenderá.
- 19 Quando apertado, o botão **REVERB/DELAY** seleciona o processador de efeitos de delay interno. Quando solto, o botão seleciona o processador de efeitos de reverberação interno.
- 20 O botão **AUX RETURN** controla o nível de mix principal dos sinais provenientes dos jacks **STEREO AUX RETURN**.
- 21 O botão **FX RETURN** controla o nível de saída do processador de efeitos interno no mix principal.
- 22 O LED **POWER** acende quando o misturador está ligado.
- 23 O botão **+48 V** acende quando o botão **PHANTOM** está apertado e a alimentação fantasma está ativa.
- 24 O botão **MP3/TO LINE 5/6**, quando apertado, envia o sinal de playback de MP3 para o canal estéreo 5/6. Enviar o playback de MP3 para o canal 5/6 possibilita ajustar o nível de áudio do MP3 no mix principal usando o controle **LEVEL** do canal 5/6.
- 25 Os LEDs indicadores de nível **VU METER** de 4 segmentos exibem o nível de sinal do mix principal geral.
- 26 O botão **MP3/TO PHNS/CTRL**, quando apertado, envia o sinal de playback de MP3 para os jacks **PHONES** e **CTRL ROOM OUT**.
- 27 O botão **MP3/TO MAIN MIX**, quando apertado, envia o sinal de playback de MP3 diretamente para o mix principal.
- 28 O botão **MAIN MIX** controla o nível de saída final do mix principal nas saídas **MAIN OUT**.
- 29 O botão **PHONES/CTRL ROOM** controla o nível de saída do mix principal nas conexões **PHONES** e **CNTRL ROOM OUT**.
- 30 O jack **AC INPUT** é onde o cabo de alimentação incluso deve ser conectado.
- 31 O botão **POWER** liga e desliga a unidade.

XENYX QX602MP3 Getting started

EN Step 3: Getting started

- 1** Make all necessary connections. DO NOT turn on the power yet.
- 2** Turn on your audio sources (mixer, microphones, instruments).
- 3** Turn the mixer on.

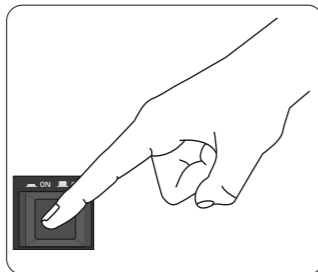

- 4** Set all controls as shown above (EQ and PAN/BAL centered, all others down/off).
- 5** Set the GAIN for each channel. See the Gain Setting section for details.
- 6** With the MAIN MIX knob and the PHONES/CTRL ROOM knob turned fully counter-clockwise, turn your power amp or powered speakers on.
- 7** Adjust the relative levels of various microphones and instruments by turning each LEVEL knob clockwise until you achieve the desired balance.
- 8** Adjust the left-right position of a channel in the stereo field if necessary by turning the channel's PAN or BAL knob.

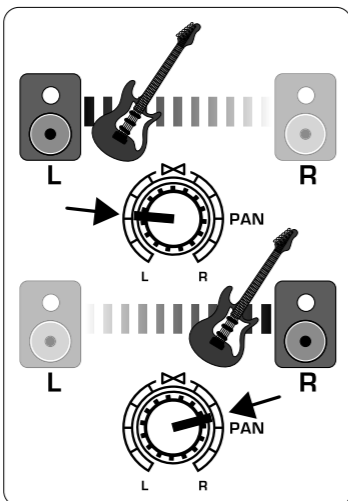

- 9** Adjust the overall output from the mixer to the power amp or powered speakers by turning the MAIN MIX knob clockwise. If the red CLIP LEDs on the VU METER light, turn the MAIN MIX knob counter-clockwise until the CLIP LEDs only light occasionally.
- 10** Use the channel AUX/FX knobs and master AUX SEND knobs to send the channel's signal to an effects processor or monitor speaker connected to the AUX SEND jack. If used for effects, this signal should be returned to the STEREO AUX RETURN jacks.

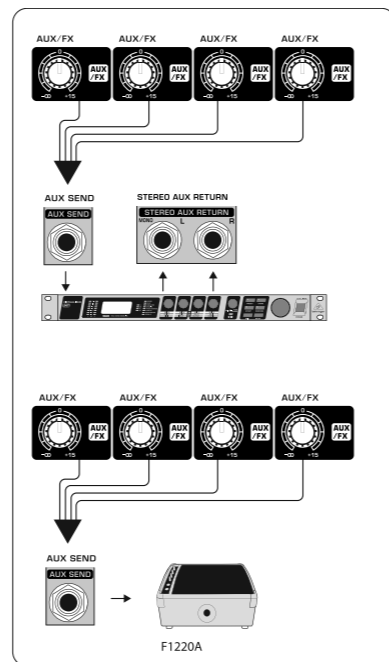

Setting the channel gain

- 1** Raise Channel 1's LEVEL knob to 0. Sing, speak or play at a normal level through the microphone or instrument connected to Channel 1.

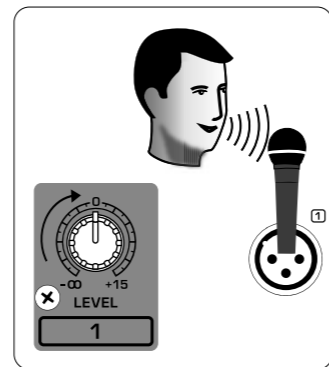

- 2** While singing or playing, turn Channel 1's GAIN control until the Channel 1 CLIP LED flashes occasionally, but not constantly.

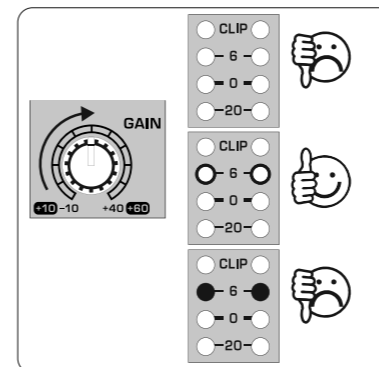

- 3** Repeat steps 1 and 2 for channel 2.

MP3 Playback

- 1** Insert your USB device with MP3 files into the MP3 PLAYBACK USB jack.

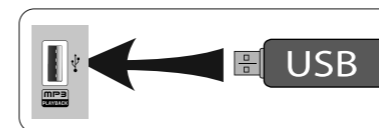

- 2** Choose a routing option from the three buttons in the MP3 section below the AUX RETURN knob.

- TO LINE 5/6 swaps the stereo channel 5/6 source from analog to MP3. This routing option allows you apply EQ and effects, change the stereo balance by using the BAL knob, and control the MP3 level in the overall mix by using the channel 5/6 LEVEL knob.
- TO PHNS/CTRL sends MP3 audio to the PHONES and CTRL ROOM OUT outputs. You can then control the output level by using the PHONES/CTRL ROOM knob.
- TO MAIN MIX sends MP3 audio straight to the main mix.

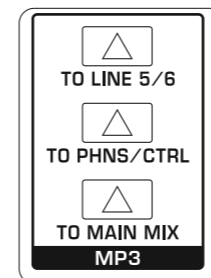

- 3** Press the MP3 PLAY button to begin playback or to pause. During playback, the LED above the PLAY button will blink. When playback is paused, the LED will light and remain lit.

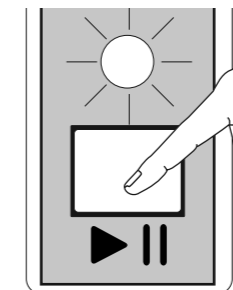

- 4** To loop an MP3 file, press the REPEAT button. While the loop function is active, the LED above the REPEAT button will light up.

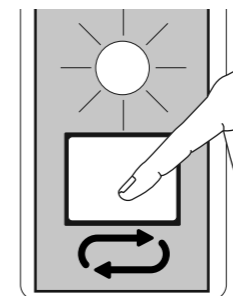

- 5** To skip forward or backward to another MP3 file, press and release the arrow buttons.

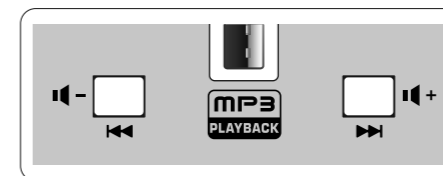

- 6** To adjust the MP3 volume from the MP3 PLAYBACK section, press and hold the arrow buttons.

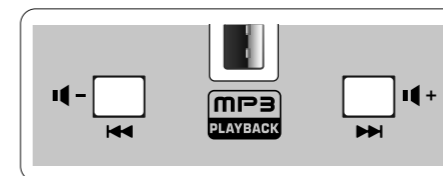

XENYX QX602MP3 Puesta en marcha

ES Paso 3: Puesta en marcha

- 1** Realice todas las conexiones necesarias pero NO ENCIENDA todavía la unidad.
- 2** Encienda todas las fuentes de sonido (mezclador, micrófonos, instrumentos).
- 3** Encienda esta unidad.

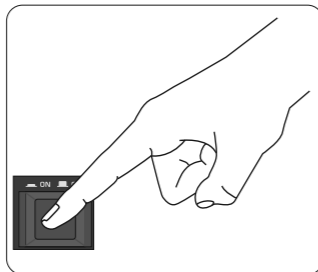

- 4** Ajuste todos los controles como le mostramos arriba (EQ y PAN/BAL en el centro; el resto de controles al mínimo/off/abajo del todo).
- 5** Ajuste el control GAIN de cada canal. Vea la sección de Ajuste de ganancia para más detalles.
- 6** Con los mandos MAIN MIX y PHONES/CTRL ROOM al mínimo (tope izquierdo), encienda su etapa de potencia o altavoces autoamplificados.
- 7** Ajuste el nivel relativo de los distintos micrófonos e instrumentos girando el mando LEVEL de cada canal hacia la derecha hasta conseguir el balance deseado.
- 8** Si es necesario, ajuste la posición izquierda-derecha de cada canal dentro del campo stereo girando el mando PAN o BAL de cada canal.

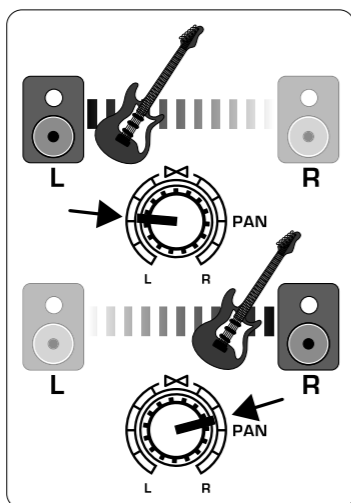

- 9** Ajuste el nivel de salida global enviado desde el mezclador a la etapa de potencia o altavoces autoamplificados girando el mando MAIN MIX a la derecha hasta el nivel deseado. Si se iluminan los pilotos CLIP de los medidores VU METER, reduzca el ajuste de los mandos MAIN MIX girándolos hacia la izquierda hasta que los pilotos CLIP solo se iluminen de forma puntual.

- 10** Utilice los mandos AUX/FX de cada canal y los mandos AUX SEND máster para enviar la señal de los canales a un procesador de efectos o monitor conectado a la toma AUX SEND. Si utiliza esta salida para el envío a una unidad de efectos, haga que el retorno de dicha señal vuelva a la unidad a través de las tomas STEREO AUX RETURN.

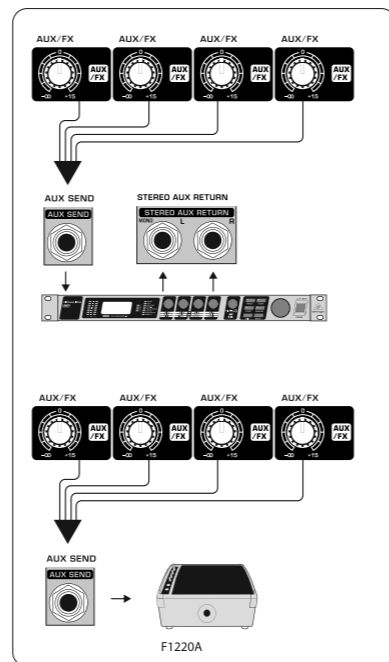

Ajuste de la ganancia de canal

- 1** Ajuste a 0 el mando LEVEL del canal 1. Cante, hable o reproduzca una señal a nivel normal a través del micrófono o del instrumento que tenga conectado al canal 1.

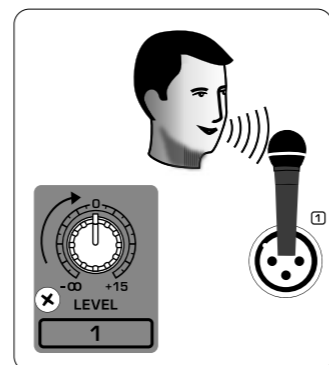

- 2** Mientras canta o reproduce la señal, gire hacia la derecha el control GAIN del canal 1 hasta que el piloto CLIP de dicho canal parpadee de forma ocasional pero no se quede iluminado de forma fija.

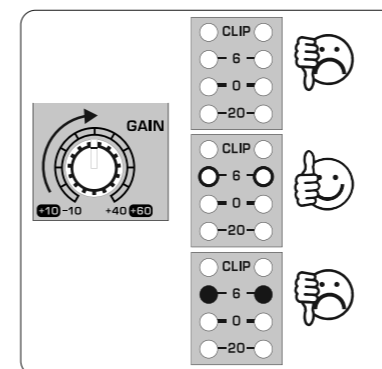

- 3** Repita los pasos anteriores para el canal 2.

Reproducción MP3

- 1** Conecte su dispositivo USB con ficheros MP3 en la toma USB MP3 PLAYBACK.

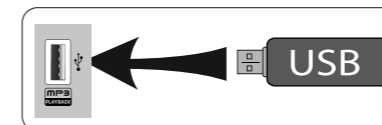

- 2** Elija una opción de ruteo con uno de los tres botones de la sección MP3 que están debajo del mando AUX RETURN.

- TO LINE 5/6 intercambian la fuente del canal stereo 5/6 de analógico a MP3. Esta opción de ruteo le permite aplicar EQ y efectos, cambiar el balance stereo usando el mando BAL y controlar el nivel MP3 de la mezcla global usando el mando LEVEL del canal 5/6.
- TO PHNS/CTRL envía la señal MP3 a las salidas PHONES y CTRL ROOM OUT. Después puede controlar el nivel de salida usando el mando PHONES/CTRL ROOM.
- TO MAIN MIX envía directamente la señal audio MP3 a la mezcla principal.

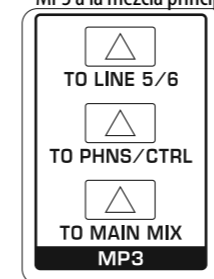

- 3** Pulse el botón MP3 PLAY para iniciar la reproducción de la señal o activar la pausa. Durante la reproducción, el piloto que está encima del botón PLAY parpadeará. Cuando la reproducción esté en pausa, el piloto quedará iluminado fijo.

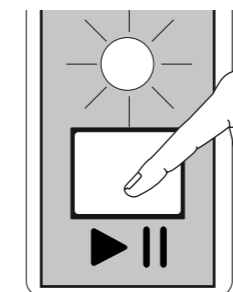

- 4** Para hacer que el fichero MP3 se reproduzca en un bucle, pulse el botón REPEAT. Mientras esté activa esta función de bucle, el piloto que está encima del botón REPEAT estará iluminado.

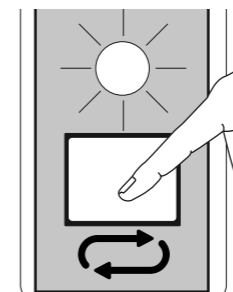

- 5** Para pasar directamente al fichero MP3 anterior o siguiente, pulse de forma puntual los botones de flecha.

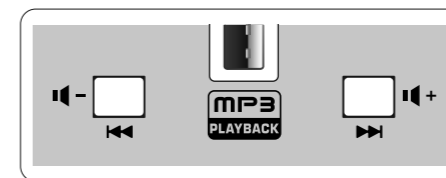

- 6** Para ajustar el volumen MP3 de la sección MP3 PLAYBACK, mantenga pulsados los botones de flecha.

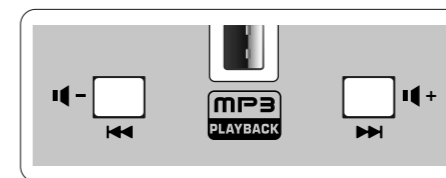

XENYX QX602MP3 Mise en oeuvre

FR Etape 3 : Mise en oeuvre

- 1** Effectuez toutes les connexions nécessaires avec tous les appareils HORS TENSION.
- 2** Mettez les sources audio (consoles de mixage, micros, instruments) sous tension.
- 3** Placez la console sous tension.

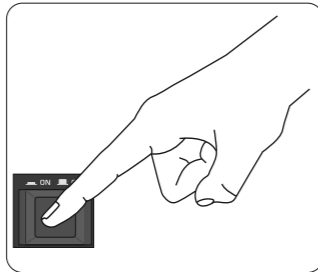

- 4** Placez tous les réglages comme indiqué ci-dessus (EQ et PAN/BAL au centre, tous les autres réglages au minimum ou désactivés).
- 5** Réglez le GAIN de chaque voie. Voir la section Réglage du Gain pour plus de détails.
- 6** Assurez-vous que les potentiomètres MAIN MIX et PHONES/CTRL ROOM soient au minimum puis mettez votre ampli de puissance ou vos enceintes actives sous tension.
- 7** Réglez le niveau de vos micros et instruments avec le potentiomètre LEVEL jusqu'à obtenir un son d'ensemble équilibré.
- 8** Si nécessaire, vous pouvez régler la position des voies dans le champs stéréo avec le potentiomètre PAN ou BAL de chaque voie.

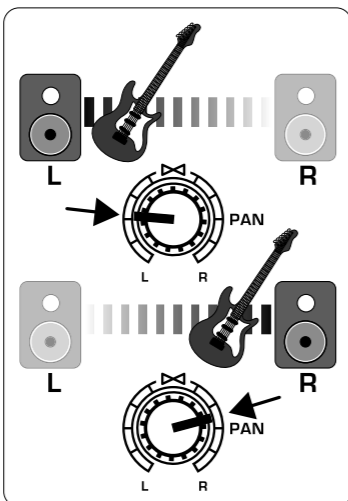

- 9** Réglez le niveau de sortie général avec le potentiomètre MAIN MIX. Si les LEDs rouges CLIP de l'afficheur s'allument, tournez le potentiomètre MAIN MIX vers la gauche jusqu'à ce qu'elles ne s'allument plus qu'occasionnellement.

- 10** Utilisez les potentiomètres AUX/FX des voies et AUX SEND pour envoyer le signal des voies à un processeur d'effet ou à un moniteur d'écoute connecté à l'embase AUX SEND. Si vous utilisez un processeur d'effets externe, le signal en sortie de ce dernier doit être connecté aux embases STEREO AUX RETURN.

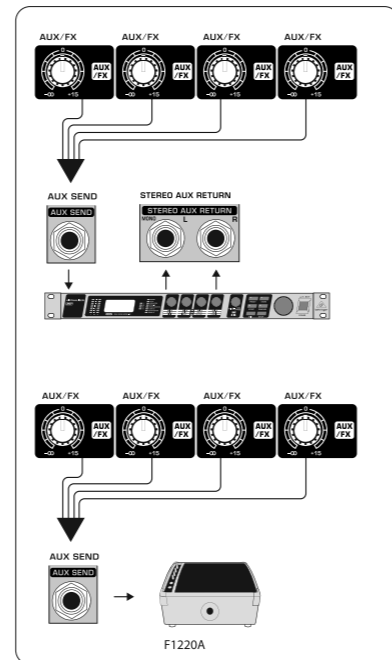

Réglage du gain des voies

- 1** Placez le potentiomètre LEVEL de la voie 1 au minimum. En utilisant le micro ou l'instrument connecté à la voie 1, chantez, parlez ou jouez à un niveau normal.

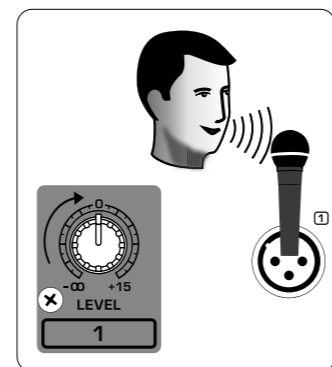

- 2** Tout en chantant ou jouant, montez le réglage de GAIN de la voie 1 jusqu'à ce que la LED CLIP de cette voie s'allume de manière occasionnelle (mais pas en continu).

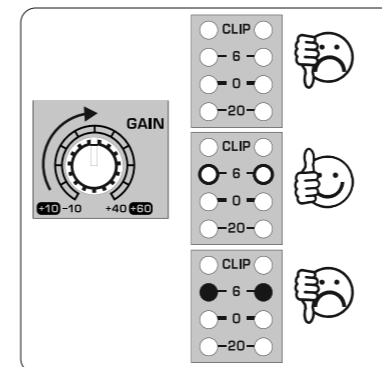

- 3** Répétez les étapes 1 et 2 pour la voie 2.

Lecture de MP3

- 1** Connectez la clé USB contenant les fichiers MP3 au port USB MP3 PLAYBACK.

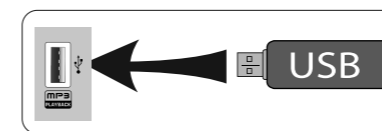

- 2** Faites votre choix parmi les trois options de routage sélectionnables avec les touches de la section MP3 situées sous le potentiomètre AUX RETURN.

- Le bouton TO LINE 5/6 permet de sélectionner la source de la voie 5/6 : analogique ou MP3. Vous pourrez ainsi appliquer l'égalisation et les effets de la voie au signal, modifier la balance stéréo avec le potentiomètre BAL et régler le niveau du MP3 au sein du mixage général avec le potentiomètre LEVEL de la voie 5/6.
- TO PHNS/CTRL permet d'envoyer le signal du MP3 aux sorties PHONES et CTRL ROOM OUT. Vous pourrez ainsi contrôler le niveau de sortie du MP3 avec le potentiomètre PHONES/CTRL ROOM.
- TO MAIN MIX permet d'envoyer le signal du MP3 directement dans le mixage principal.

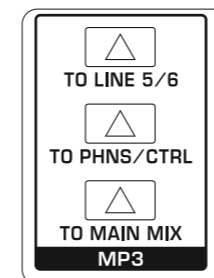

- 3** Appuyez sur le bouton PLAY de la section MP3 pour lancer la lecture ou pour mettre la lecture en pause. Pendant la lecture, la LED située au dessus du bouton PLAY clignote. Lorsque la lecture est en pause, la LED s'allume en continu.

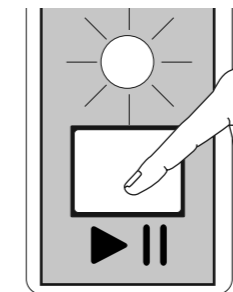

- 4** Pour lire un MP3 en boucle, appuyez sur le bouton REPEAT. Lorsque la fonction de lecture en boucle est activée, la LED située au-dessus du bouton REPEAT s'allume.

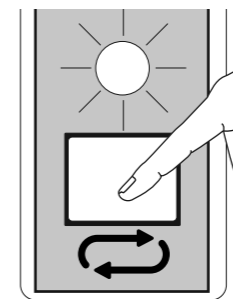

- 5** Pour passer au fichier MP3 suivant ou précédent, utilisez les boutons marqués de deux flèches.

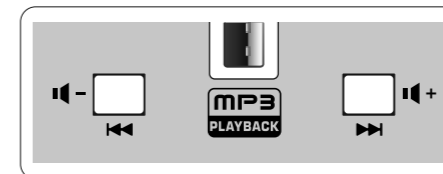

- 6** Pour régler le volume du MP3 depuis la section MP3 PLAYBACK, maintenez les boutons marqués de deux flèches enfoncés.

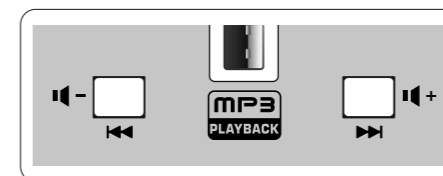

XENYX QX602MP3 Erste Schritte

DE Schritt 3: Erste Schritte

- 1** Stellen Sie alle nötigen Kabelverbindungen her. Schalten Sie den Mixer noch NICHT ein.
- 2** Schalten Sie Ihre Audioquellen ein (Mixer, Mikrofone, Instrumente).
- 3** Schalten Sie den Mixer ein.

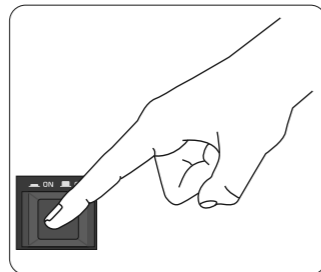

- 4** Stellen Sie alle Regler wie oben gezeigt ein (EQ und PAN/BAL zentriert, alles andere zurück/aus).
- 5** Stellen Sie das GAIN für jeden Kanal ein. Nähere Einzelheiten finden Sie im Abschnitt „Gain-Einstellung“.
- 6** Drehen Sie den MAIN MIX- und PHONES/CTRL ROOM-Regler ganz zurück und schalten Sie Ihre Endstufe oder Aktivboxen ein.
- 7** Stellen Sie die relativen Pegel der verschiedenen Mikrofone und Instrumente ein, indem Sie die jeweiligen LEVEL-Regler nach rechts drehen, bis die gewünschte Balance erreicht ist.
- 8** Stellen Sie bei Bedarf die Links/Rechts-Position eines Kanals im Stereofeld mit dem PAN- oder BAL-Regler des Kanals ein.

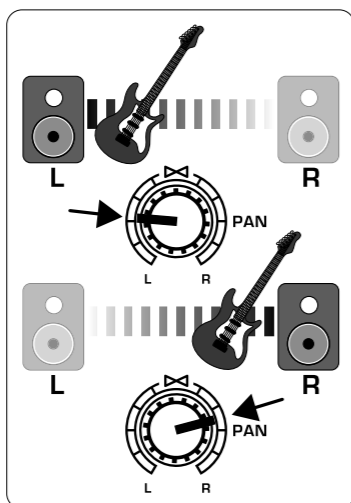

- 9** Stellen Sie den Gesamtausgangspegel des Mixers zur Endstufe oder den Aktivboxen ein, indem Sie den MAIN MIX-Regler nach rechts drehen. Wenn die roten CLIP LEDs der VU-ANZEIGE leuchten, drehen Sie den MAIN MIX-Regler nach links, bis die CLIP LEDs nur gelegentlich aufblinken.
- 10** Leiten Sie das Kanalsignal mit seinem AUX/FX-Regler und den Master AUX SEND-Reglern zu einem an die AUX SEND-Buchse angeschlossenen Effektprozessor oder Monitorlautsprecher. Nach der Bearbeitung mit Effekten sollte das Signal zu den STEREO AUX RETURN-Buchsen zurückgeführt werden.

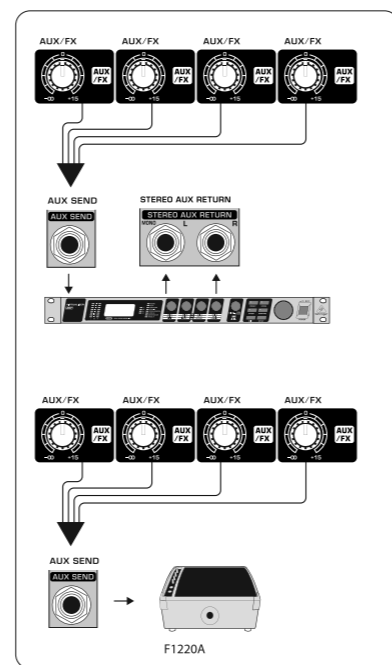

Kanal-Gain einstellen

- 1** Stellen Sie den LEVEL-Regler von Kanal 1 auf 0 ein. Singen/sprechen Sie mit normaler Lautstärke ins Mikrofon oder spielen Sie mit normalem Pegel Ihr Instrument, das an Kanal 1 angeschlossen ist.

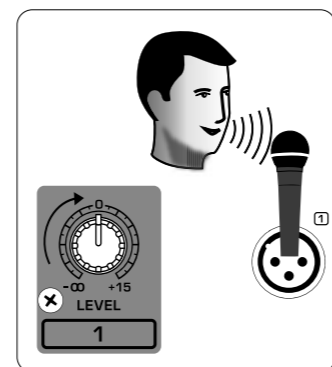

- 2** Drehen Sie beim Singen oder Spielen den GAIN-Regler von Kanal 1 so weit auf, bis dessen CLIP LED gelegentlich, aber nicht ständig blinkt.

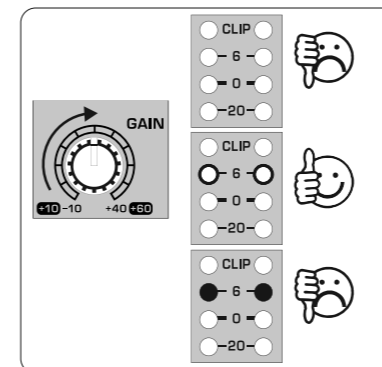

- 3** Wiederholen Sie die Schritte 1 und 2 bei Kanal 2.

MP3-Wiedergabe

- 1** Schließen Sie Ihr USB-Speichermedium mit MP3-Dateien an den MP3 PLAYBACK USB-Port an.

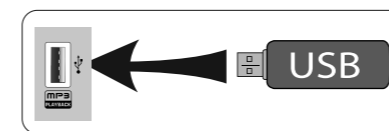

- 2** Wählen Sie mit den drei Tasten der MP3-Sektion unter dem AUX RETURN-Regler eine Routing-Option.

- Mit TO LINE 5/6 kann man die Quelle von Stereokanal 5/6 zwischen analog und MP3 umschalten. Bei dieser Routing-Option können Sie EQ und Effekte anwenden, mit dem BAL-Regler die Stereobalance ändern und mit dem LEVEL-Regler von Kanal 5/6 den MP3-Pegel in der Gesamt Mischung steuern.
- TO PHNS/CTRL: Damit leiten Sie das MP3-Audio zu den PHONES- und CTRL ROOM OUT-Ausgängen. Hierbei können Sie den Ausgangspegel mit dem PHONES/CTRL ROOM-Regler steuern.
- TO MAIN MIX: Damit leiten Sie das MP3-Audio direkt zur Hauptmischung.

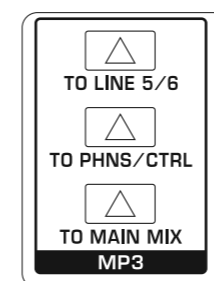

- 3** Drücken Sie die MP3 PLAY-Taste, um auf Wiedergabe oder Pause zu schalten. Während der Wiedergabe blinkt die LED über der PLAY-Taste. Ist die Wiedergabe auf Pause geschaltet, leuchtet die LED konstant.

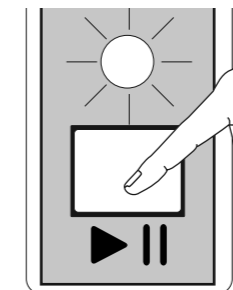

- 4** Um eine MP3-Datei als Loop abzuspielen, drücken Sie die REPEAT-Taste. Während die Loop-Funktion aktiviert ist, leuchtet die LED über der REPEAT-Taste.

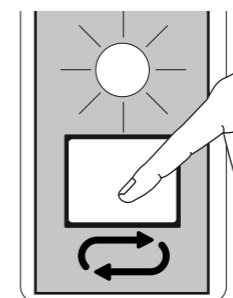

- 5** Um zu einer anderen MP3-Datei vor- oder zurückzuspringen, drücken Sie die Pfeiltasten.

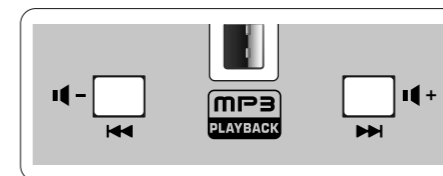

- 6** Um die MP3-Lautstärke in der MP3 PLAYBACK-Sektion einzustellen, halten Sie die Pfeiltasten gedrückt.

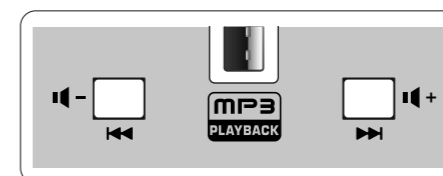

XENYX QX602MP3 Primeiros Passos

PT Passo 3: Primeiros Passos

- 1 Faça todas conexões necessárias. NÃO ligue a alimentação ainda.
- 2 Ligue suas fontes de áudio (misturador, microfones, instrumentos).
- 3 Ligue o misturador.

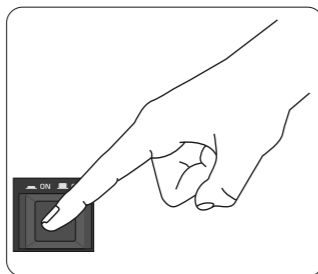

- 4 Ajuste todos os controles conforme demonstrado acima (EQ e PAN/BAL no centro, e os outros para baixo/desligado).
- 5 Ajuste GAIN para cada canal. Verifique a seção "Configuração de Gain" para obter detalhes.
- 6 Com o botão MAIN MIX e o botão PHONES/CTRL ROOM ajustados no sentido anti-horário total, ligue o amplificador de potência ou alto-falantes alimentados.
- 7 Ajuste os níveis relativos de vários microfones e instrumentos girando cada botão LEVEL no sentido horário até obter o balanço desejado.
- 8 Ajuste a posição esquerda-direita de um canal no campo estéreo se necessário girando o botão PAN ou BAL do canal.

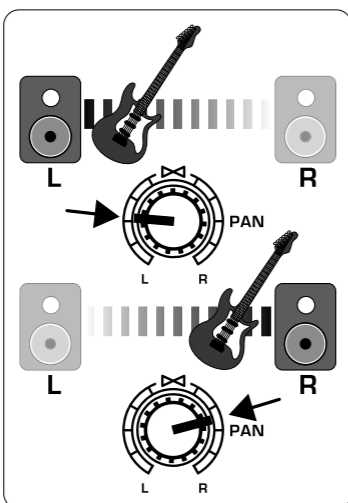

- 9 Ajuste a saída geral proveniente do misturador para o amplificador de potência ou alto-falantes alimentados girando o botão MAIN MIX no sentido horário. Se os LEDs CLIP vermelhos no VU METER acenderem, gire o botão MAIN MIX no sentido anti-horário até que os LEDs CLIP acendam ocasionalmente apenas.

- 10 Use os botões do canal AUX/FX e botões master AUX SEND para enviar o sinal do canal para um processador de efeitos ou alto-falante de monitor conectado ao jack AUX SEND. Se usado para efeitos, este sinal deve ser retornado aos jacks STEREO AUX RETURN.

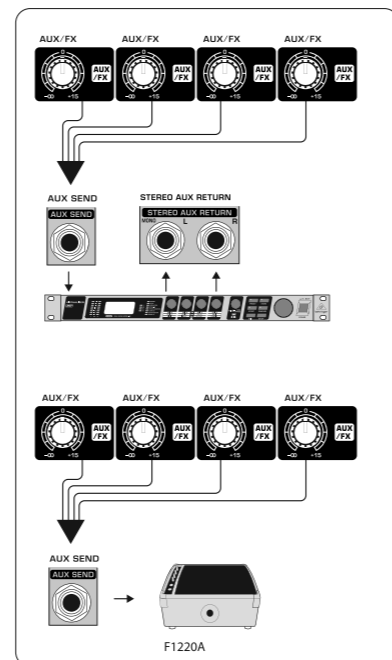

Ajustando o canal gain

- 1 Coloque o botão LEVEL do Canal 1 no 0. Cante, fale ou toque em um nível normal ao microfone ou com um instrumento conectado ao Canal 1.

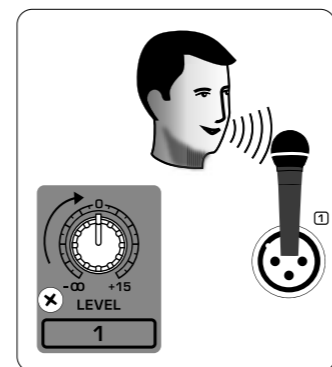

- 2 Enquanto canta ou toca, gire o controle GAIN do Canal 1 até que o LED CLIP do Canal 1 pisque ocasionalmente, mas não constantemente.

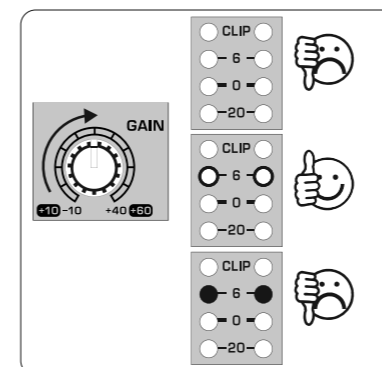

- 3 Repita os passos 1 e 2 com o canal 2.

MP3 Playback

- 1 Insira seu dispositivo USB com arquivos MP3 no jack USB do MP3 PLAYBACK.

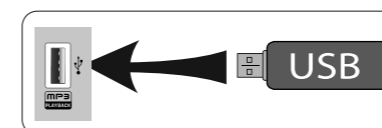

- 2 Escolha uma opção de roteamento dentre os três botões na seção MP3 abaixo do botão AUX RETURN.

- TO LINE 5/6 comuta a fonte do canal estéreo 5/6 de analógica para MP3. Esta opção de roteamento permite a aplicação de EQ e efeitos, mudar o balanço estéreo usando o botão BAL, e controlar o nível do MP3 no mix geral usando o botão do canal 5/6 LEVEL.
- TO PHNS/CTRL envia áudio MP3 para as saídas PHONES e CTRL ROOM OUT. Pode-se então controlar o nível de saída usando o botão PHONES/CTRL ROOM.
- TO MAIN MIX envia áudio MP3 direto ao mix principal.

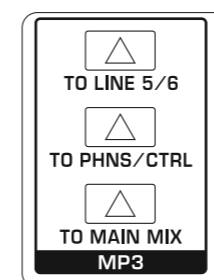

- 3 Aperte o botão MP3 PLAY para começar o playback ou pausar. Durante o playback, o LED acima do botão PLAY piscará. Quando o playback for pausado, o LED acenderá e permanecerá aceso.

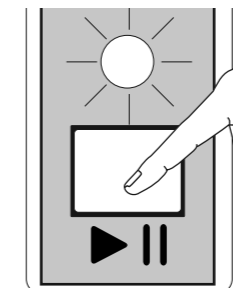

- 4 Para fazer o loop de um arquivo MP3, aperte o botão REPEAT. Enquanto a função loop estiver ativa, o LED acima do botão REPEAT acenderá.

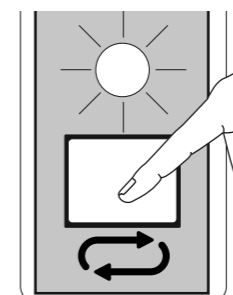

- 5 Para passar adiante ou voltar para o arquivo MP3 anterior, aperte e solte os botões seta.

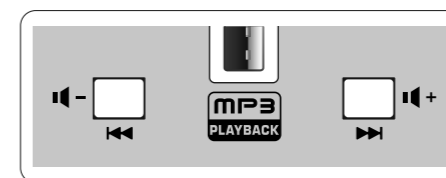

- 6 Para ajustar o volume do MP3 na seção MP3 PLAYBACK, aperte e segure os botões seta.

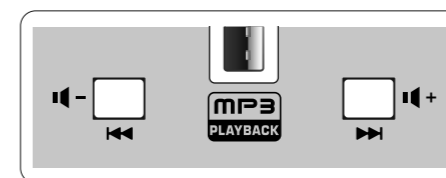

EN Specifications

Mic Inputs	
Type	2 x XLR, balanced discrete input circuit, channels 1 and 2
Mic E.I.N. @ +60 dB gain (20 Hz to 20 kHz)	
@ 0 Ω source resistance	-129 dB / -131 dB A-weighted
@ 50 Ω source resistance	-128 dB / -130 dB A-weighted
@ 150 Ω source resistance	-127 dB / -129 dB A-weighted
Frequency response (-3 dB) @ +10 dB gain	<7 Hz to 80 kHz (-3 dB)
Frequency response (-3 dB) @ +60 dB gain	30 Hz to 30 kHz (-3 dB)
Gain range	+10 dB to +60 dB
Max. input level	+11 dBu @ +10 dB gain
Impedance	2 k Ω , balanced
Signal-to-noise ratio	106 dB / 108 dB A-weighted (11 dBu In @ +10 dB gain)
Distortion (THD+N)	0.003% / 0.002%, A-weighted
Phantom power	+48 V, switchable
Line Inputs	
Type	2 x 1/4" TRS connector, balanced, channels 1 and 2
Impedance	20 k Ω balanced, 10 k Ω unbalanced
Gain range	-10 dB to +40 dB
Max. input level	+30 dBu @ -10 dB gain
Stereo Inputs	
Type	4 x 1/4" TRS connector, balanced channels 3 - 6
Impedance	20 k Ω balanced, 10 k Ω unbalanced
Max. input level	+22 dBu
Type	1 x 1/8" TRS connector, unbalanced, channels 5 and 6
Impedance	10 k Ω
Max. input level	+22 dBu
Channel EQ	
Low	\pm 15 dB @ 80 Hz, shelving
Mid	\pm 15 dB @ 2.5 kHz
High	\pm 15 dB @ 12 kHz, shelving
Aux Send	
Type	1 x 1/4" TRS connector, balanced
Impedance	240 Ω
Max. output level	+22 dBu
Stereo Aux Returns	
Type	2 x 1/4" TRS connector, unbalanced
Impedance	10 k Ω
Max. input level	>+26 dBu
Main Outputs	
Type	2 x 1/4" TRS connector, balanced
Impedance	240 Ω , balanced
Max. output level	+22 dBu
Control Room Outputs	
Type	2 x 1/4" TRS connector, balanced
Impedance	240 Ω , balanced
Max. output level	+22 dBu

Phones Output	
Type	1 x 1/4" TRS connector, balanced
Max. output level	+17 dBu / 150 Ω
MP3 Playback	
Type	USB type A
File system	FAT 16, FAT 32
Format	MP3 (DBR & VBR)
Bit rates	32 – 320 kbps
Sample rates	32 kHz, 44.1 kHz, 48 kHz
Main Mix System Data (Noise)	
Main mix @ $-\infty$, channel fader @ $-\infty$	-96.5 dB / -99 dB A-weighted
Main mix @ 0 dB, channel fader @ $-\infty$	-90.7 dB / -93 dB A-weighted
Main mix @ 0 dB, channel fader @ 0 dB	-88 dB / -90 dB A-weighted
Power Supply / Voltage	
Switch mode power supply	100-240 V~, 50/60 Hz
Power consumption	15 W
Mains connection	Standard IEC C8 receptacle
Dimensions / Weight	
Dimensions (H x W x D)	75 x 195 x 230 mm (3.0 x 7.7 x 9.1")
Weight	1.4 kg (3.1 lbs)

Other important information

EN Important information

1. Register online. Please register your new MUSIC Group equipment right after you purchase it by visiting behringer.com. Registering your purchase using our simple online form helps us to process your repair claims more quickly and efficiently. Also, read the terms and conditions of our warranty, if applicable.

2. Malfunction. Should your MUSIC Group Authorized Reseller not be located in your vicinity, you may contact the MUSIC Group Authorized Fulfiller for your country listed under "Support" at behringer.com. Should your country not be listed, please check if your problem can be dealt with by our "Online Support" which may also be found under "Support" at behringer.com. Alternatively, please submit an online warranty claim at behringer.com BEFORE returning the product.

3. Power Connections. Before plugging the unit into a power socket, please make sure you are using the correct mains voltage for your particular model. Faulty fuses must be replaced with fuses of the same type and rating without exception.

ES Aspectos importantes

1. Registro online. Le recomendamos que registre su nuevo aparato MUSIC Group justo después de su compra accediendo a la página web behringer.com. El registro de su compra a través de nuestro sencillo sistema online nos ayudará a resolver cualquier incidencia que se presente a la mayor brevedad posible. Además, aproveche para leer los términos y condiciones de nuestra garantía, si es aplicable en su caso.

2. Averías. En el caso de que no exista un distribuidor MUSIC Group en las inmediaciones, puede ponerse en contacto con el distribuidor MUSIC Group de su país, que encontrará dentro del apartado "Support" de nuestra página web behringer.com. En caso de que su país no aparezca en ese listado, acceda a la sección "Online Support" (que también encontrará dentro del apartado "Support" de nuestra página web) y compruebe si su problema aparece descrito y solucionado allí. De forma alternativa, envíenos a través de la página web una solicitud online de soporte en periodo de garantía ANTES de devolvernos el aparato.

3. Conexiones de corriente. Antes de enchufar este aparato a una salida de corriente, asegúrese de que dicha salida sea del voltaje adecuado para su modelo concreto. En caso de que deba sustituir un fusible quemado, deberá hacerlo por otro de idénticas especificaciones, sin excepción.

FR Informations importantes

1. Enregistrez-vous en ligne. Prenez le temps d'enregistrer votre produit MUSIC Group aussi vite que possible sur le site Internet behringer.com. Le fait d'enregistrer le produit en ligne nous permet de gérer les réparations plus rapidement et plus efficacement. Prenez également le temps de lire les termes et conditions de notre garantie.

2. Dysfonctionnement. Si vous n'avez pas de revendeur MUSIC Group près de chez vous, contactez le distributeur MUSIC Group de votre pays : consultez la liste des distributeurs de votre pays dans la page "Support" de notre site Internet behringer.com. Si votre pays n'est pas dans la liste, essayez de résoudre votre problème avec notre "aide en ligne" que vous trouverez également dans la section "Support" du site behringer.com. Vous pouvez également nous faire parvenir directement votre demande de réparation sous garantie par Internet sur le site behringer.com AVANT de nous renvoyer le produit.

3. Raccordement au secteur. Avant de relier cet équipement au secteur, assurez-vous que la tension secteur de votre région soit compatible avec l'appareil. Veillez à remplacer les fusibles uniquement par des modèles exactement de même taille et de même valeur électrique — sans aucune exception.

DE Weitere wichtige Informationen

1. Online registrieren. Bitte registrieren Sie Ihr neues MUSIC Group-Gerät direkt nach dem Kauf auf der Website behringer.com. Wenn Sie Ihren Kauf mit unserem einfachen online Formular registrieren, können wir Ihre Reparaturansprüche schneller und effizienter bearbeiten. Lesen Sie bitte auch unsere Garantiebedingungen, falls zutreffend.

2. Funktionsfehler. Sollte sich kein MUSIC Group Händler in Ihrer Nähe befinden, können Sie den MUSIC Group Vertrieb Ihres Landes kontaktieren, der auf behringer.com unter „Support“ aufgeführt ist. Sollte Ihr Land nicht aufgelistet sein, prüfen Sie bitte, ob Ihr Problem von unserem „Online Support“ gelöst werden kann, den Sie ebenfalls auf behringer.com unter „Support“ finden. Alternativ reichen Sie bitte Ihren Garantieanspruch online auf behringer.com ein, BEVOR Sie das Produkt zurücksenden.

3. Stromanschluss. Bevor Sie das Gerät an eine Netzsteckdose anschließen, prüfen Sie bitte, ob Sie die korrekte Netzspannung für Ihr spezielles Modell verwenden. Fehlerhafte Sicherungen müssen ausnahmslos durch Sicherungen des gleichen Typs und Nennwerts ersetzt werden.

PT Outras Informações Importantes

1. Registre-se online. Por favor, registre seu novo equipamento MUSIC Group logo após a compra visitando o site behringer.com. Registrar sua compra usando nosso simples formulário online nos ajuda a processar seus pedidos de reparos com maior rapidez e eficiência. Além disso, leia nossos termos e condições de garantia, caso seja necessário.

2. Funcionamento Defeituoso. Caso seu fornecedor MUSIC Group não esteja localizado nas proximidades, você pode contatar um distribuidor MUSIC Group para o seu país listado abaixo de "Suporte" em behringer.com. Se seu país não estiver na lista, favor checar se seu problema pode ser resolvido com o nosso "Suporte Online" que também pode ser achado abaixo de "Suporte" em behringer.com. Alternativamente, favor enviar uma solicitação de garantia online em behringer.com ANTES da devolução do produto.

3. Ligações. Antes de ligar a unidade à tomada, assegure-se de que está a utilizar a voltagem correcta para o modelo em questão. Os fusíveis com defeito terão de ser substituídos, sem qualquer excepção, por fusíveis do mesmo tipo e corrente nominal.

FEDERAL COMMUNICATIONS COMMISSION COMPLIANCE INFORMATION



Responsible Party Name: **MUSIC Group Services NV Inc.**
Address: **5270 Procyon Street
Las Vegas, NV 89118
USA**
Phone Number: **+1 702 800 8290**

XENYX QX602MP3

complies with the FCC rules as mentioned in the following paragraph:

This equipment has been tested and found to comply with the limits for a Class B digital device, pursuant to part 15 of the FCC Rules. These limits are designed to provide reasonable protection against harmful interference in a residential installation. This equipment generates, uses and can radiate radio frequency energy and, if not installed and used in accordance with the instructions, may cause harmful interference to radio communications. However, there is no guarantee that interference will not occur in a particular installation. If this equipment does cause harmful interference to radio or television reception, which can be determined by turning the equipment off and on, the user is encouraged to try to correct the interference by one or more of the following measures:

- Reorient or relocate the receiving antenna
- Increase the separation between the equipment and receiver
- Connect the equipment into an outlet on a circuit different from that to which the receiver is connected
- Consult the dealer or an experienced radio/TV technician for help

This device complies with Part 15 of the FCC rules. Operation is subject to the following two conditions:

- (1) this device may not cause harmful interference, and
- (2) this device must accept any interference received, including interference that may cause undesired operation.

Important information:

Changes or modifications to the equipment not expressly approved by MUSIC Group can void the user's authority to use the equipment.

Dedicate Your Life to MUSIC